



**10**  
**BLACK**

## Sluit je aan bij GoPro

---



@GoPro



@GoPro



@GoPro



facebook.com/GoPro



@GoPro



pinterest.com/GoPro

## Inhoud

---

Maak kennis met je HERO10 Black	6
De camera instellen	8
Je GoPro leren kennen	14
Je GoPro aanpassen	27
HERO10 Black Power Tools	37
QuikCapture gebruiken	47
HiLight-tags toevoegen	49
De schermoriëntatie instellen	50
Video opnemen	52
Video-instellingen	59
Foto's maken	63
Foto-instellingen	70
Timelapse vastleggen	72
Timelapse-instellingen	78
Livestreamen en Webcam-modus	82
Belichtingsbediening	83
Je GoPro bedienen met je stem	87
Je media afspelen	91
Verbinden met de GoPro Quik-app	95

## Inhoud

---

Je media overdragen	97
Je verbindingen en voorkeuren instellen	103
Belangrijke berichten	112
Je camera resetten	114
De GoPro bevestigen	116
Het klepje verwijderen	121
Onderhoud	123
Accu-informatie	124
Probleemoplossing	128
Technische specificaties: video	130
Technische specificaties: foto	143
Technische specificaties: timelapse	148
Technische specificaties: Protune	154
Klantenservice	164
Handelsmerken	164
Nalevingsinformatie	164

## Maak kennis met je HERO10 Black

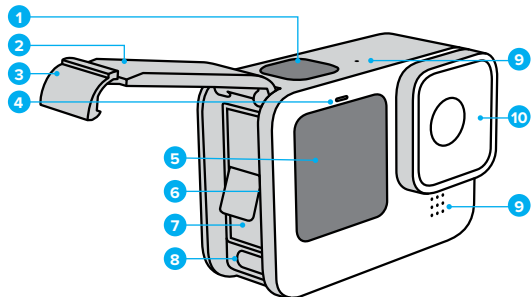

1. Sluiterknop 
2. Klep
3. Klepvergrendeling
4. Statuslampje
5. Scherm aan voorkant

6. Gleuf microSD-kaart
7. Accu
8. USB-C-poort
9. Microfoon
10. Verwijderbare lens

## Maak kennis met je HERO10 Black

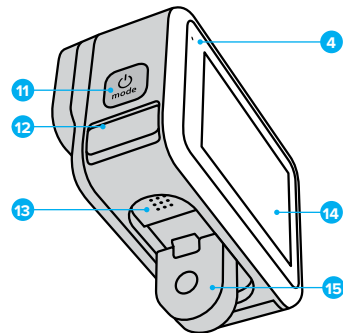

11. Modusknop 
12. Drain-microfoon  
(Ontworpen voor het afvoeren van water. Dit is geen klep/vergrendeling. Probeer niet te openen.)

13. Luidspreker
14. Touchscreen
15. Inklapbare bevestigingsplaatjes

Leer hoe je de accessoires gebruikt die bij je GoPro zijn geleverd. Zie [De GoPro bevestigen](#) (pagina 116).

## De camera instellen

---

### SD-KAARTEN

Je hebt een microSD-kaart nodig (apart verkrijgbaar) om je video's en foto's op te slaan. Gebruik een kaart van goede kwaliteit die voldoet aan de volgende vereisten:

- microSD, microSDHC of microSDXC
- Klasse V30, UHS-3, of hoger
- Capaciteit tot 512 GB

Voor een lijst met aanbevolen microSD-kaarten ga je naar [gopro.com/microsdcards](https://gopro.com/microsdcards).

Zorg dat je handen schoon en droog zijn voordat je de SD-kaart aanraakt. Lees de veiligheidsvoorschriften van de fabrikant om het aanvaardbare temperatuurbereik voor de kaart en andere belangrijke informatie te bekijken.

*Let op:* SD-kaarten kunnen na verloop van tijd verslechteren en de mogelijkheid van je camera om je media op te slaan, beïnvloeden. Als je problemen ondervindt, kun je een oudere kaart vervangen door een nieuwe.

---

**PRO-TIP:** houd de SD-kaart in goede staat door deze regelmatig opnieuw te formatteren. Hiermee wis je alle media. Zorg er dus voor dat je deze eerst opslaat.

1. Veeg omlaag op het scherm aan de achterkant om het Dashboard te openen.
2. Veeg naar links en tik op Preferences > Reset > Format SD Card (Voorkeuren > Resetten > SD-kaart formatteren).

Zie [Je media overdragen](#) (pagina 97) als je wilt weten hoe je video's en foto's opslaat.

## De camera instellen

---

### OPLAADBARE ACCU

Gebruik voor maximale prestaties de oplaadbare accu van GoPro (HERO10 Black) met je nieuwe GoPro.

---

**PRO-TIP:** er is een eenvoudige manier om de status van de accu te controleren en ervoor te zorgen dat je de juiste gebruikt.

1. Veeg omlaag op het scherm aan de achterkant om het Dashboard te openen.
2. Veeg naar links en tik op Preferences > About > Battery Info (Voorkeuren > Info > Accugegevens).



**WAARSCHUWING:** Hoewel accu's die niet van GoPro zijn in de HERO10 Black passen, zullen ze de prestaties van de camera aanzienlijk beperken. Het gebruik van accu's die niet van GoPro zijn, maakt ook de garantie ongeldig en kan brand, elektrische schokken of andere veiligheidsrisico's met zich meebrengen.

---

Zie [Accu-informatie](#) (pagina 124) voor meer belangrijke informatie over de veiligheid en het gebruik van accu's.

## De camera instellen

---

### SD-KAART + ACCU PLAATSEN

1. Maak de vergrendeling los en open de klep.



2. Terwijl de camera is uitgeschakeld en de accu is verwijderd, plaats je de SD-kaart in de kaartsleuf met het etiket naar het accuvak gericht.

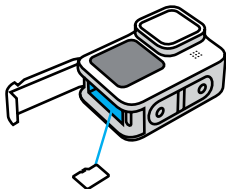

Je kunt de kaart uitwerpen door met je vingernagel op de kaart in de sleuf te drukken.

## De camera instellen

---

3. Plaats de accu.

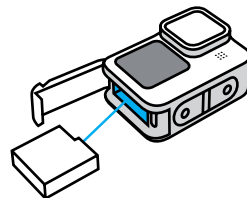

4. Sluit de camera aan op een USB-oplader of computer via de meegeleverde USB-C-kabel.

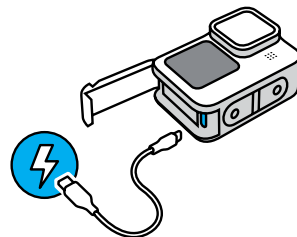

Het duurt ongeveer 3 uur om de accu volledig op te laden. Het statuslampje van de camera gaat uit als de accu is opgeladen. Voor meer informatie, zie [Accu-informatie](#) (pagina 124).

---

**PRO-TIP:** voor de kortste oplaadtijden gebruik je de GoPro Supercharger (apart verkrijgbaar).

## De camera instellen

---

5. Koppel de kabel los en sluit de klep wanneer het opladen is voltooid. Zorg ervoor dat de klepvergrendeling is gesloten en vergrendeld voordat je de camera gebruikt.

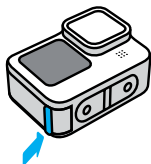

**OPMERKING:** je kunt het klepje van je camera losmaken. Zorg ervoor dat het klepje na het sluiten goed is vergrendeld en afgedicht.

## De camera instellen

---

### DE CAMERASOFTWARE BIJWERKEN

Voor de nieuwste functies en de beste prestaties van je GoPro is het belangrijk dat je camera altijd de nieuwste software gebruikt.

#### Bijwerken met de GoPro Quik-app

1. Download de app uit de App Store van Apple of uit Google Play.
2. Volg de instructies op het scherm van de app om je camera te verbinden met je mobiele apparaat. Als er nieuwe camerasoftware beschikbaar is, lees je in de app hoe je die kunt installeren.

#### Handmatig bijwerken

1. Ga naar [gopro.com/update](https://gopro.com/update).
2. Kies *HERO10 Black* uit de lijst met camera's.
3. Selecteer *Update your camera manually* (De camera handmatig bijwerken) en volg de instructies.

---

**PRO-TIP:** wil je weten welke softwareversie je gebruikt? Hier kun je dat vinden.

1. Veeg omlaag op het scherm aan de achterkant om het Dashboard te openen.
2. Veeg naar links en tik op Preferences > About > Camera Info. (Voorkeuren > Info > Cameragegevens).

## Je GoPro leren kennen

---

### INSCHAKELEN

Druk op de modusknop  om de HERO10 Black in te schakelen.

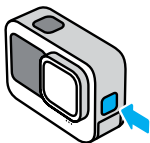

### UITSCHAKELEN

Houd de modusknop  3 seconden ingedrukt om de camera uit te schakelen.

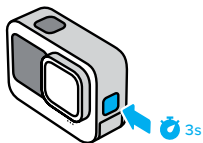

**WAARSCHUWING:** wees voorzichtig als je de GoPro en bijbehorende bevestigingen en accessoires gebruikt. Zorg dat je je altijd bewust bent van je omgeving, om letsel aan jezelf en anderen te voorkomen.

Houd je altijd aan de plaatselijke wetten met inbegrip van alle privacywetten, die mogelijk beperkingen stellen aan het opnemen in bepaalde gebieden.

---

## Je GoPro leren kennen

---

### HET SCHERM AAN DE VOORKANT

Op het lcd-scherm aan de voorkant wordt de status van je camera weergegeven, plus een live-weergave vanaf de lens. Dit maakt het eenvoudig om perfect ingekaderde foto's te maken.

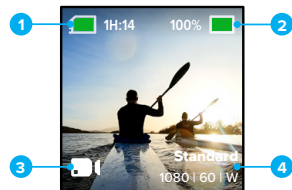

1. Resterende opnametijd/foto's
2. Accustatus
3. Huidige modus (Video, Foto of Timelapse)
4. Opname-instellingen







## Je GoPro leren kennen

### Weergaveopties

Het scherm aan de voorkant heeft vier weergaveopties.

1. Veeg omlaag op het scherm aan de achterkant om het Dashboard te openen.
2. Tik op de  om de instellingen van het scherm aan de voorkant te openen.
3. Tik op het pictogram van de gewenste instelling.

Instelling	Omschrijving
 Volledig scherm	Geeft het live-voorbeeld weer als een opname op volledig scherm. De afbeelding wordt voor de weergave bijgesneden, maar wordt zonder bijgesneden vastgelegd.
 Werkelijk scherm	Hiermee wordt het live-voorbeeld van de lens weergegeven zonder dat het wordt bijgesneden.
 Alleen status	Geeft de camerastatus weer zonder het live-voorbeeld van de lens.
 Scherm uit	Hiermee schakel je het scherm uit. Gebruik deze instelling in donkere omgevingen waar licht van het scherm je opname kan verstoren. Met deze instelling gaat de accu ook langer mee.

## Je GoPro leren kennen

### HET TOUCHSCREEN AAN DE ACHTERKANT GEBRUIKEN

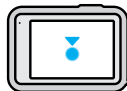

#### Tikken

Selecteer een item om het in- of uit te schakelen.

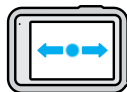

#### Naar links of rechts vegen

Hiermee schakel je tussen de video-, foto- en timelapse-modus.

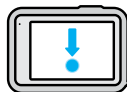

#### Veeg omlaag vanaf de rand van het scherm

Hiermee open je het Dashboard wanneer de camera in de liggende opnamestand staat.

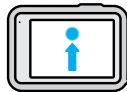

#### Veeg omhoog vanaf de rand van het scherm

Hiermee bekijk je de laatste foto of video die je hebt gemaakt en open je de Media Gallery.



#### Het opnamescherm ingedrukt houden

Hiermee kun je Belichtingsbediening inschakelen en aanpassen.

## Je GoPro leren kennen

---

**PRO-TIP:** je kunt de statusinformatie en pictogrammen van je camera verbergen op zowel het scherm aan de voor- als achterkant door op het scherm aan de achterkant te tikken. Tik opnieuw op het scherm of druk op een knop om alles terug te zetten.

### OPNAMEMODI

Je GoPro heeft drie hoofdopnamemodi.

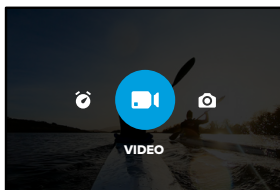

Je verandert van modus door op het touchscreen aan de achterkant naar links of rechts te vegen voor de gewenste modus.

### Video

Bevat de voorinstellingen Standard (Standaard), Activity (Activiteit) en Cinematic (Bioscoop).

Voor meer informatie, zie [Video opnemen](#) (pagina 52).

### Photo (Foto)

Bevat de voorinstellingen Photo (Foto), LiveBurst, Burst (Serieopnamen) en Night (Nacht).

Voor meer informatie, zie [Foto's maken](#) (pagina 63).

## Je GoPro leren kennen

---

### Time Lapse (Timelapse)

Bevat de voorinstellingen TimeWarp, Time Lapse (Timelapse) en Night Lapse (Timelapse bij nacht).

Voor meer informatie, zie [Timelapse vastleggen](#) (pagina 72).

*Let op:* je kunt kiezen welke voorinstelling wordt geladen en klaar is voor gebruik wanneer je de GoPro inschakelt.

1. Veeg omlaag op het scherm aan de achterkant om het Dashboard te openen.
2. Veeg naar links en tik op Preferences > General > Default Preset (Voorkeuren > Algemeen > Standaard voorinstelling).

**PRO-TIP:** terwijl de camera aan staat, kun je op de Modusknop  drukken om tussen de modi te schakelen.

### OPNAMEN MAKEN

1. Druk op de sluitersknop  om de opname te starten.

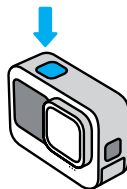

2. Druk nogmaals op de sluitersknop  om de opname te stoppen (alleen Video, Timelapse en Livestreamen).

## Je GoPro leren kennen

### HET TOUCHSCREEN

Het touchscreen aan de achterkant geeft je toegang tot de opname-instellingen van je camera.

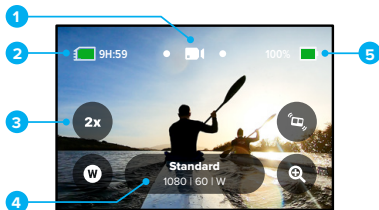

1. Huidige modus (Video, Foto of Timelapse)
2. Resterende opnametijd/foto's
3. Aanpasbare sneltoetsen op het scherm
4. Opname-instellingen
5. Accustatus

*Let op:* de opname-instellingen zijn niet beschikbaar als je de GoPro instelt op het maken van staande opnamen. Kies de gewenste instellingen voordat je de camera draait.

**PRO-TIP:** druk op de modusknop  om vanaf vrijwel elke plek snel terug te gaan naar dit scherm.

## Je GoPro leren kennen

### VOORINSTELLINGEN WIJZIGEN

Elke opnamemodus heeft voorinstellingen waarmee je eenvoudig kunt schakelen tussen de beste modi en instellingen voor je opname.

1. Tik op de opname-instellingen.

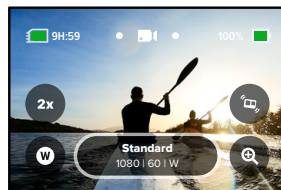

2. Tik op de gewenste voorinstelling. Alle ingestelde voorinstellingen worden opgeslagen op je camera en zijn klaar voor gebruik.

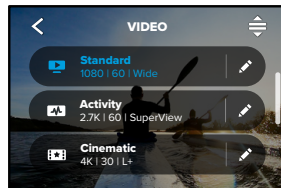

## Je GoPro leren kennen

### DE VOORINSTELLINGEN AANPASSEN

Je kunt je voorinstellingen met slechts enkele tikken wijzigen.

1. Houd je camera in de liggende stand en tik op  naast de voorinstelling die je wilt aanpassen.

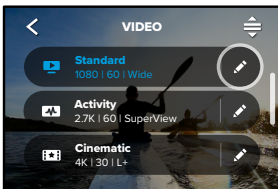

2. Tik op de instelling die je wilt veranderen.

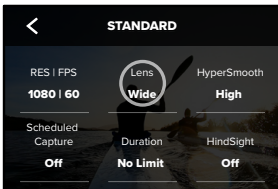

## Je GoPro leren kennen

De instructies op het scherm geven je een overzicht van de opties.

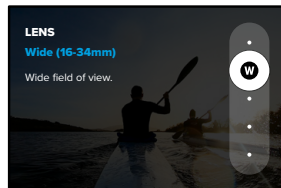

Zie *Technische specificaties* (startpagina 130) voor informatie over alle instellingen.

3. Scrol omlaag voor de gevanceerdere instellingen.

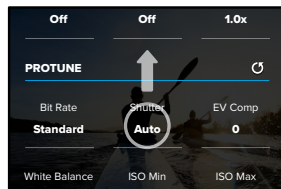

Zie *Protune* (startpagina 154) voor informatie over alle gevanceerde instellingen.

## Je GoPro leren kennen

4. Tik op  om je wijzigingen op te slaan en terug te keren naar het scherm met voorinstellingen.

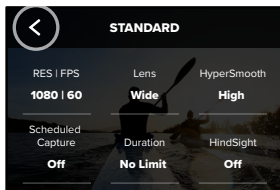

*Let op:* je kunt de vooraf geladen voorinstellingen niet verwijderen, maar je kunt ze wel volledig naar wens aanpassen. Je kunt ook je eigen aangepaste voorinstellingen maken.

Voor meer informatie, zie [Je eigen voorinstellingen maken](#) (pagina 27).

**PRO-TIP:** vanuit het opnamescherm kun je de opname-instellingen ingedrukt houden om direct naar het instellingenmenu te gaan.

## Je GoPro leren kennen

### VOORINSTELLINGEN TERUGZETTEN NAAR DE OORSPRONKELIJKE INSTELLINGEN

Je kunt op elk gewenst moment de oorspronkelijke voorinstellingen terugzetten.

1. Tik op .

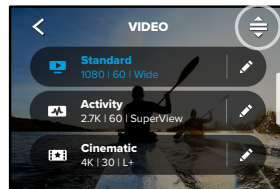

2. Tik op .

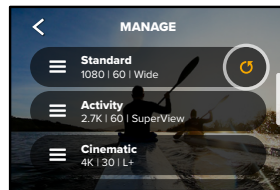

3. Tik op Done (Gereed).



*Let op:* je kunt ook naar het einde van de lijst met instellingen bladeren en op Restore (Herstellen) tikken.

## Je GoPro leren kennen

---

### NAVIGEREN MET DE KNOPPEN

Hoewel de GoPro waterdicht is, werkt het touchscreen niet onder water. Gebruik de knoppen en het scherm aan de voorzijde om modi en voorinstellingen te veranderen.

1. Terwijl de camera aan staat, kun je op de Modusknop  drukken om tussen de modi te schakelen.
2. Houd de modusknop ingedrukt en druk op de sluiterknop . Op het scherm aan de voorzijde verschijnt een menu.
3. Druk op de modusknop en blader door de voorinstellingen.
4. Gebruik de sluiterknop om een voorinstelling te selecteren.

*Let op:* het Dashboard en Media Gallery zijn niet beschikbaar wanneer je met de knoppen navigeert.

## Je GoPro aanpassen

---

### JE EIGEN VOORINSTELLINGEN MAKEN

De perfecte opname-instellingen voor een dagje op de piste zijn misschien niet ideaal als je binnenshuis opnamen maakt. Met aangepaste voorinstellingen kun je instellingen voor beide situaties instellen en opslaan, zodat je snel kunt schakelen.

1. Tik op de opname-instellingen, en blader naar de onderkant van de lijst met voorinstellingen en tik op .

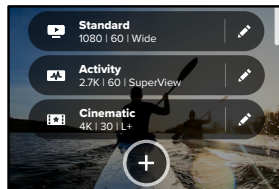

2. Kies een voorinstellingsmodus.

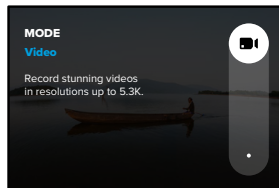

## Je GoPro aanpassen

Tik op een instelling om deze te wijzigen.

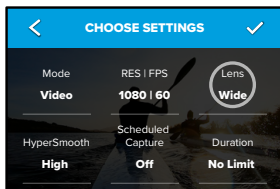

De instructies op het scherm geven je een overzicht van de opties. Zie [Technische specificaties](#) (startpagina 130) voor informatie over alle instellingen.

3. Scrol omlaag voor de geavanceerdere instellingen.

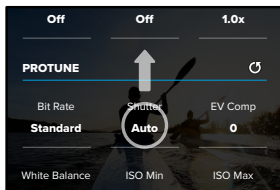

Zie [Protune](#) (startpagina 154) voor informatie over alle geavanceerde instellingen.

## Je GoPro aanpassen

4. Tik op ✓ als je klaar bent.

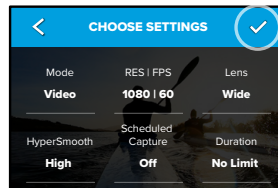

5. Kies een pictogram en naam voor je voorinstelling.

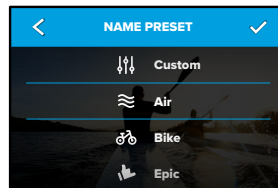

6. Tik op ✓ om je voorinstelling op te slaan.

Mogelijk wil je je voorinstellingen verfijnen nadat je ze hebt uitgetest. Tik op  naast de voorinstelling om wijzigingen aan te brengen.

## Je GoPro aanpassen

### JE VOORINSTELLING VERWIJDEREN

1. Tik op .

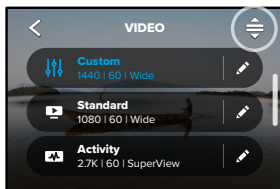

2. Tik op .

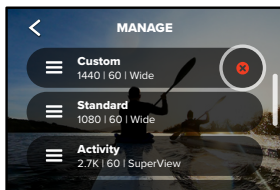

Let op: je kunt ook naar het einde van de lijst met instellingen bladeren en op Delete (Verwijderen) tikken.

## Je GoPro aanpassen

### AANBEVOLEN INSTELLINGEN

Hier vind je een paar van de beste modi en instellingen om je favoriete activiteiten vast te leggen. Probeer ze allemaal, gebruik ze als basis voor je voorinstellingen en ontdek zo wat jij het prettigst vindt.

Activiteit	Video	Foto
Lucht	<ul style="list-style-type: none"><li>• 4K60, Wide Lens (Groothoek)</li><li>• 1080p120, Wide Lens (Groothoek)</li><li>• 15x TimeWarp-video</li></ul>	<ul style="list-style-type: none"><li>• Time Lapse Photo (Timelapse-foto) (interval van 1 seconde) 1080p120, Wide Lens (Groothoek)</li><li>• Serieopnamen (30/3 Rate), Wide Lens (Groothoek)</li></ul>
Fietsen	<ul style="list-style-type: none"><li>• 4K30 4:3, Wide Lens (Groothoek)</li><li>• 2,7K60 4:3, Wide Lens (Groothoek)</li><li>• 15x TimeWarp-video</li></ul>	<ul style="list-style-type: none"><li>• Time Lapse Photo (Timelapse-foto) (interval van 5 seconden), Wide Lens (Groothoek)</li></ul>
Binnen	<ul style="list-style-type: none"><li>• 4K30 4:3, Wide Lens (Groothoek)</li><li>• 1080p30, Wide Lens (Groothoek)</li></ul>	<ul style="list-style-type: none"><li>• Photo (Foto), Wide Lens (Groothoek)</li></ul>
Motor	<ul style="list-style-type: none"><li>• 4K30 4:3, Wide Lens (Groothoek)</li><li>• 2,7K60 4:3, Wide Lens (Groothoek)</li><li>• 15x TimeWarp-video</li></ul>	<ul style="list-style-type: none"><li>• Time Lapse Photo (Timelapse-foto) (interval van 5 seconden), Wide Lens (Groothoek)</li></ul>



## Je GoPro aanpassen

---

Activiteit	Video	Foto
Bevestigd	<ul style="list-style-type: none"><li>• 5.3K30, Wide Lens (Groothoek)</li><li>• 4K60 4:3, Wide Lens (Groothoek)</li><li>• Auto TimeWarp Video (Automatische TimeWarp-video)</li></ul>	<ul style="list-style-type: none"><li>• Time Lapse Photo (Timelapse-foto) (interval van 5 seconden), Wide Lens (Groothoek)</li></ul>
Buiten	<ul style="list-style-type: none"><li>• 5.3K30, Wide Lens (Groothoek)</li><li>• 4K60 4:3, Wide Lens (Groothoek)</li><li>• 10x TimeWarp-video</li></ul>	<ul style="list-style-type: none"><li>• Photo (Foto), Wide Lens (Groothoek)</li></ul>
POV*	<ul style="list-style-type: none"><li>• 4K60 4:3, Wide Lens (Groothoek)</li><li>• 4K120 4:3, Wide Lens (Groothoek)</li><li>• 15x TimeWarp video</li></ul>	<ul style="list-style-type: none"><li>• Time Lapse Photo (Timelapse-foto) (interval van 2 seconden), Wide Lens (Groothoek)</li><li>• Serieopnamen (30/3 Rate), Wide Lens (Groothoek)</li></ul>
Selfie	<ul style="list-style-type: none"><li>• 4K30 4:3, Narrow Lens (Smalle hoek)</li><li>• 4K60 4:3, Wide Lens (Groothoek)</li></ul>	<ul style="list-style-type: none"><li>• Photo (Foto), Narrow Lens (Smalle hoek), SuperPhoto (Superfoto), Photo Timer (Fototimer)</li></ul>

## Je GoPro aanpassen

---

Activiteit	Video	Foto
Sneeuw	<ul style="list-style-type: none"><li>• 4K60, Wide Lens (Groothoek)</li><li>• 1080p120, Wide Lens (Groothoek)</li><li>• 15x TimeWarp-video</li></ul>	<ul style="list-style-type: none"><li>• Time Lapse Photo (Timelapse-foto) (interval van 1 seconde), Wide Lens (Groothoek)</li><li>• Serieopnamen (30/3 Rate), Wide Lens (Groothoek)</li></ul>
Trail	<ul style="list-style-type: none"><li>• 4K30 4:3, Wide Lens (Groothoek)</li><li>• 4K60 4:3, Wide Lens (Groothoek)</li><li>• 15x TimeWarp-video</li></ul>	<ul style="list-style-type: none"><li>• Photo (Foto), Wide Lens (Groothoek)</li></ul>
Reizen	<ul style="list-style-type: none"><li>• 5.3K30, Wide Lens (Groothoek)</li><li>• 4K60 4:3, Wide Lens (Groothoek)</li><li>• 10x TimeWarp-video</li></ul>	<ul style="list-style-type: none"><li>• Photo (Foto), Wide Lens (Groothoek)</li></ul>
Water	<ul style="list-style-type: none"><li>• 4K60, Wide Lens (Groothoek)</li><li>• 1080p240, Wide Lens (Groothoek)</li></ul>	<ul style="list-style-type: none"><li>• Time Lapse Photo (Timelapse-foto) (interval van 2 of 5 seconden), Wide Lens (Groothoek)</li><li>• Serieopnamen (30/6 Rate), Wide Lens (Groothoek)</li></ul>

*\*Point of View-opnames (POV) zijn vanuit je gezichtspunt genomen met een bevestiging op je lichaam of een handbevestiging.*

## Je GoPro aanpassen

### JE SNELKOPPELINGEN OP HET SCHERM AANPASSEN

Met snelkoppelingen op het scherm heb je met één tik toegang tot de opname-instellingen van je camera. Elke modus heeft zijn eigen standaard-snelkoppelingen, maar je kunt deze wijzigen in de instellingen die je het meest gebruikt. Je kunt zelfs verschillende snelkoppelingen instellen voor elke voorinstelling.

1. Tik op  naast de voorinstelling die je wilt aanpassen.

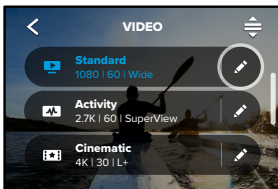

2. Scrol omlaag naar de On-Screen Shortcuts (Snelkoppelingen).

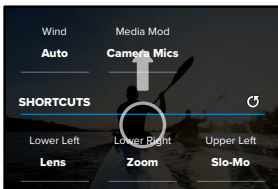

## Je GoPro aanpassen

3. Tik op de locatie waar je de nieuwe snelkoppeling wilt plaatsen.

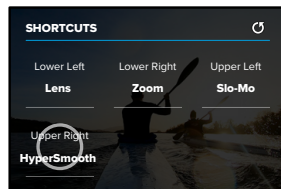

4. Scrol door alle beschikbare snelkoppelingen aan de rechterkant en kies de gewenste snelkoppeling.

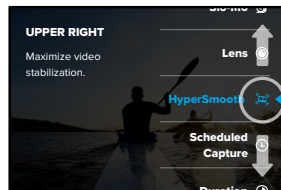

Voor meer informatie over snelkoppelingen, zie [Technische specificaties](#) (startpagina 130) en [Protune](#) (startpagina 154).

## Je GoPro aanpassen

5. Tik op  om je wijzigingen op te slaan en terug te keren naar het scherm met voorinstellingen.

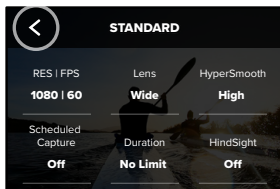

Je kunt nu op de snelkoppeling tikken om de instellingen te wijzigen.

## HERO10 Black Power Tools

De HERO10 Black bevat Power Tools, een volledige reeks slimme opname-instellingen waarmee je meer opnamemogelijkheden hebt dan alleen op de sluiterknop drukken.

### HINDSIGHT

HindSight is een krachtige functie die tot 30 seconden video kan vastleggen voordat je op de sluiterknop drukt. Hierdoor kun je belangrijke momenten vastleggen, zelfs als ze al voorbij zijn.

### HindSight gebruiken

Stel je voor dat je kind tijdens de belangrijke wedstrijd een doelpunt maakt. Dit is een moment dat je niet wilt missen. Met HindSight aan kun je je opname kaderen, maar je hoeft niet te beginnen met opnemen. Je kunt op de sluiterknop  drukken nadat het doelpunt is gemaakt. HindSight slaat de video op die is opgenomen voordat je op de sluiterknop hebt gedrukt (maximaal 30 seconden) en gaat door met opnemen totdat je de video stopt.

### HindSight instellen

1. Nadat je een videovooringstelling hebt gekozen, houd je de opname-instellingen ingedrukt om naar het instellingenmenu te gaan.

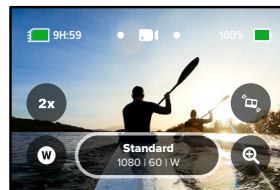

## HERO10 Black Power Tools

2. Tik op HindSight.

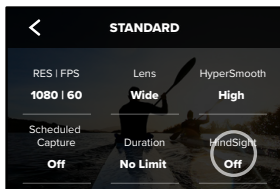

3. Stel HindSight in op 15 of 30 seconden.

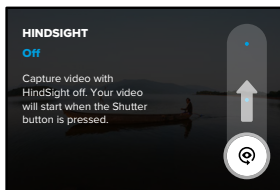

## HERO10 Black Power Tools

De  op het touchscreen aan de achterkant laat je weten dat HindSight is ingeschakeld. Druk op de sluiterknop  om de opname te starten.

De indicator in het midden bovenaan het scherm wordt blauw wanneer de HindSight-buffer vol is. Dit betekent dat je camera de afgelopen 15 of 30 seconden video opslaat. De video wordt alleen opgeslagen als je op de sluiterknop  drukt om de opname te starten.

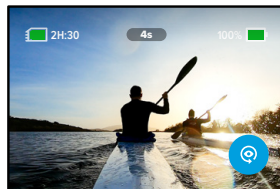

*Let op:* zorg ervoor dat je de gewenste opname-instellingen hebt vergrendeld voordat je HindSight start. Je kunt de instellingen niet meer wijzigen nadat HindSight is ingeschakeld.

## HERO10 Black Power Tools

Je kunt ook op elk gewenst moment op Stop HindSight (HindSight stoppen) tikken om HindSight te annuleren en de accu te sparen.

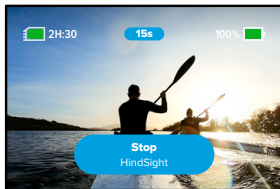

Je camera pauzeert ook HindSight als je 15 minuten nadat je HindSight hebt ingeschakeld nog niet bent begonnen met opnemen. Hiermee wordt ook accuvermogen gespaard.

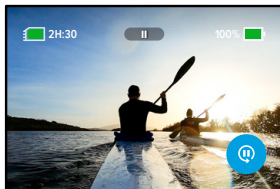

*Let op:* HindSight werkt door de hele tijd video vast te leggen als de camera is ingeschakeld (zelfs als je niet actief opneemt). Afhankelijk van hoe je de camera gebruikt, kan HindSight de accucapaciteit van de camera sneller verbruiken dan bij het opnemen in de normale videomodus.

## HERO10 Black Power Tools

### LIVEBURST

Met LiveBurst leg je een reeks foto's vast, zowel 1,5 seconde voor als 1,5 seconde nadat de sluiterknop  wordt ingedrukt. Je kunt de serieopname bekijken om de perfecte opname te vinden of de hele serieopname als een korte video delen.

### LiveBurst instellen

1. Veeg om te schakelen naar de Fotomodus.

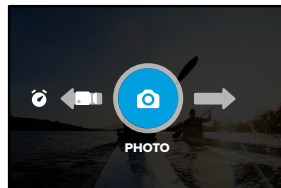

2. Tik op de instellingen.

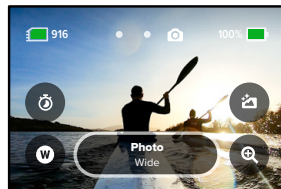

## HERO10 Black Power Tools

3. Selecteer LiveBurst in de lijst met voorinstellingen.

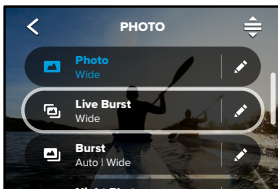

## HERO10 Black Power Tools

### SCHEDULED CAPTURE (GEPLANDE OPNAME)

Met Scheduled Capture (Geplande opname) kun je je GoPro tot 24 uur van tevoren zo instellen dat deze zichzelf automatisch inschakelt en een opname maakt. Deze functie is beschikbaar voor alle voorinstellingen.

### Scheduled Capture (Geplande opname) instellen

1. Druk op de opname-instellingen op het opnamescherm en houd deze ingedrukt om naar het instellingenmenu te gaan.

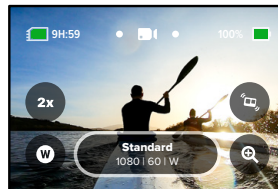

2. Tik op Scheduled Capture (Geplande opname).

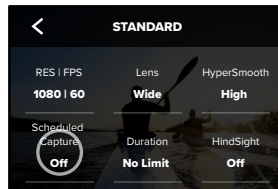

## HERO10 Black Power Tools

3. Stel in wanneer je wilt dat je GoPro de opname vastlegt.

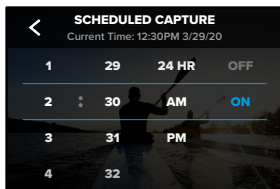

4. Nadat je de tijd hebt ingesteld, kun je de GoPro uitschakelen of doorgaan met andere voorinstellingen van je camera.

*Let op:* je GoPro blijft aan nadat je de opname hebt gemaakt. De camera wordt automatisch uitgeschakeld als deze gedurende de tijd die is ingesteld in Preferences (Voorkeuren) niet wordt gebruikt.

1. Veeg omlaag op het scherm aan de achterkant om het Dashboard te openen.
2. Veeg naar links en tik op Preferences > General > Auto Power Off (Voorkeuren > Algemeen > Automatisch uitschakelen).

**PRO-TIP:** gebruik Duration Capture (Opnameduur) om de opnamelengte te kiezen wanneer je Scheduled Capture (Geplande opname) gebruikt. De camera stopt automatisch met opnemen nadat de opname is gemaakt. Je moet op de sluiterknop  drukken om de opname te stoppen als je geen gebruik maakt van Duration Capture (Opnameduur).

## HERO10 Black Power Tools

### DURATION CAPTURE (OPNAMEDUUR)

Gebruik Duration Capture (Opnameduur) om in te stellen hoe lang je GoPro opneemt voordat deze stopt. Deze functie is beschikbaar in de modi Video, Timewarp (TimeWarp), Time Lapse (Timelapse) en Night Lapse (Timelapse bij nacht) in stappen van 15 seconden tot 3 uur.

### Duration Capture (Opnameduur) instellen

1. Druk op de opname-instellingen op het opnamescherm en houd deze ingedrukt om naar het instellingenmenu te gaan.

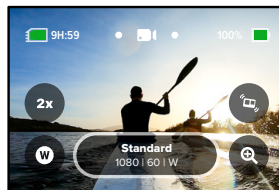

2. Tik op Duration (Duur).

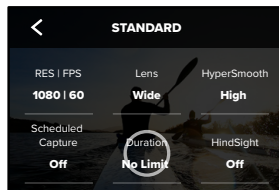

## HERO10 Black Power Tools

---

3. Kies de duur van je opname.

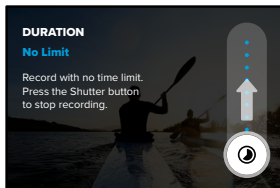

4. Druk op de sluiterknop  om de opname te starten. Je GoPro stopt automatisch na de ingestelde duur voor de opname.

*Let op:* Duration Capture (Opnameduur) bepaalt hoe lang je GoPro zal opnemen. De lengte van je laatste video varieert afhankelijk van deodus die je gebruikt. TimeWarp- en timelapse-video's zullen korter zijn dan de ingestelde duur.

---

**PRO-TIP:** kies No Limit (Geen limiet) als je opnamen wilt maken zonder tijdslimiet. Druk op de sluiterknop om de opname te stoppen.

## QuikCapture gebruiken

---

QuikCapture is de snelste en eenvoudigste manier om je GoPro te activeren en je opname te maken. Je hoeft alleen maar op de sluiterknop te drukken.

### VIDEO OPNEMEN MET QUIKCATURE

1. Terwijl de camera is uitgeschakeld, druk je op de Sluiterknop .

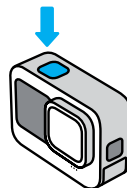

2. Druk nogmaals op de sluiterknop  als je wilt stoppen met opnemen en de camera wilt uitschakelen.

*Let op:* als je QuikCapture gebruikt, begint de camera op te nemen met de instellingen die je het laatst hebt gebruikt.

Voor meer Video-opties, zie [Video opnemen](#) (pagina 52).





## QuikCapture gebruiken

---

### TIMELAPSE VASTLEGGEN MET QUIKCAPTURE

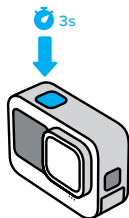
1. Terwijl de camera is uitgeschakeld, druk je op de sluiterknop en houd je deze ingedrukt  totdat je camera is ingeschakeld (ongeveer 3 seconden). De opname wordt gestart in de laatste timelapse-modus die je hebt gebruikt.



2. Druk nogmaals op de sluiterknop  als je wilt stoppen met Timelapse en de camera wilt uitschakelen.

Voor meer Timelapse-opties, zie [Timelapse vastleggen](#) (pagina 72).

### QUIKCAPTURE UITSCHAKELEN

QuikCapture is standaard ingeschakeld, maar je kunt deze functie uitschakelen.

1. Veeg omlaag op het scherm aan de achterkant om het Dashboard te openen.
2. Tik op .

---

**PRO-TIP:** omdat de camera alleen wordt ingeschakeld wanneer je opneemt, is QuikCapture de ideale manier om de levensduur van de accu te verlengen.

## HiLight-tags toevoegen

---

Markeer favoriete momenten in je video's en foto's door tijdens het opnemen of afspelen op de modusknop  te drukken. Hiermee voeg je een HiLight-tag  toe waardoor je deze momenten gemakkelijker kunt terugvinden wanneer je je opnamen bekijkt, een video maakt of een bepaalde opname zoekt.

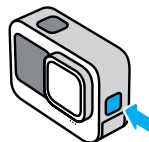

Je kunt ook HiLight-tags toevoegen door 'GoPro, HiLight' te zeggen wanneer stembediening is ingeschakeld en door te tikken op  wanneer je je opnamen bekijkt met de GoPro Quik-app.

---

**PRO-TIP:** de Quik-app zoekt HiLight-tags tijdens het maken van video's. Zo weet je zeker dat je favoriete momenten in je verhalen worden opgenomen.

## De schermoriëntatie instellen

---

Je kunt eenvoudig schakelen tussen liggende en staande opnamen door de camera te draaien. Zelfs als de camera ondersteboven is geplaatst, kan de camera nog steeds foto's en video's vastleggen met de goede kant naar boven.

De oriëntatie wordt vergrendeld wanneer je op de sluiterknop drukt . Als de camera tijdens het opnemen kantelt, bijvoorbeeld in een achtbaan, kantelt je opname mee. Je legt elke draai en bocht vast.

### DE ORIËNTATIE VERGRENDELEN

Je kunt het scherm in liggende en staande opnamestand vergrendelen. Deze optie is ideaal als je een lichaams- of handbevestiging gebruikt. Dan kunnen er per ongeluk opnamen met de verkeerde oriëntatie worden gemaakt.

Veeg omlaag op het scherm aan de achterkant om het Dashboard te openen.

1. Draai de camera in de gewenste stand.
2. Tik op  op het Dashboard.

Het scherm is nu vergrendeld en komt overeen met de stand van je camera.

*Let op:* je kunt het scherm alleen op deze manier vergrendelen als de oriëntatie is ingesteld op All (default) (Alles (standaard)) in Preferences (Voorkeuren).

## De schermoriëntatie instellen

---

### DE LIGGENDE VERGRENDELING INSTELLEN

Je kunt je GoPro ook zodanig instellen dat deze alleen in de liggende stand opnamen maakt.

Veeg omlaag op het scherm aan de achterkant om het Dashboard te openen.

1. Veeg naar links en tik op Preferences > Displays > Orientation (Voorkeuren > Schermen > Oriëntatie).
2. Schakel van Auto (Automatisch) (standaard) naar Landscape (Liggend).

Je GoPro neemt op met de juiste kant naar boven, of je de camera nu rechtop of ondersteboven houdt. Je kunt de oriëntatie ook vergrendelen op het Dashboard.

## Video opnemen

---

Je GoPro heeft drie voorinstellingen voor video. Elke instelling heeft zijn eigen specialiteit. Nadat je een voorinstelling hebt gekozen, druk je op de sluiterknop  om de opname te starten.

### STANDARD (STANDAARD)

Een veelzijdige voorinstelling die uitstekend is voor uiteenlopende opnamen. Hiermee maak je 4K-video's met 30 beelden per seconde (fps) voor weergave op volledig scherm op je telefoon of tv. De digitale lens is ingesteld op Wide (Groothoek) om meer van de omgeving in het frame vast te leggen.

### ACTIVITY (ACTIVITEIT)

Gebruik deze voorinstelling voor het vastleggen van meeslepend beeldmateriaal van je favoriete activiteiten. Hiermee neem je 4K-video op met 60 fps met de digitale SuperView-lens. Dit geeft je video de klassieke GoPro-look met weergave op volledig scherm met hoge resolutie.

### CINEMATIC (BIOSCOOP)

Hiermee leg je verbluffende 5,3K- videobeelden met hoge resolutie vast met 30 fps. Deze voorinstelling maakt gebruik van de digitale lens met Linear en horizontaalstelling om het fisheye-effect te verzachten en je beeldmateriaal een spectaculair bioscopeffect met ultrastabiel beeld te geven.

## Video opnemen

---

### SNELKOPPELINGEN OP HET SCHERM

De voorinstellingen voor video bevatten vier standaard snelkoppelingen, maar je kunt ze verwisselen met welke snelkoppelingen je maar wilt.

Voor meer informatie, zie [Je snelkoppelingen op het scherm aanpassen](#) (pagina 34).

### SLO-MO

Tik op de snelkoppeling Slo-Mo om de opnamesnelheid van je video te wijzigen.

1. Tik op **2x** voordat je begint met opnemen.

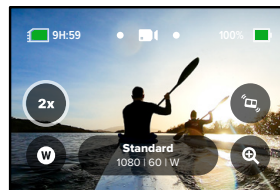

## Video opnemen

---

2. Gebruik de schuifregelaar om 1x (bij 24 of 30 frames per seconde), 2x, 4x of 8x slowmotion te kiezen.



*Let op:* de beschikbare snelheden zijn gebaseerd op de resolutie en digitale lens die je hebt geselecteerd. Slo-mo is niet beschikbaar als je in 5K 4:3 opneemt.

3. Druk op de sluitersknop  om de opname te starten.

**PRO-TIP:** video's die in Slo-Mo zijn opgenomen, kunnen in slowmotion of op normale snelheid worden afgespeeld.

## Video opnemen

---

### Digitale lenzen

Digitale lenzen vervangen op je GoPro werkt net als het vervangen van de lenzen van een gewone camera. De digitale lenzen hebben invloed op de kijkhoek, het bijsnijden en de fisheye-vertanding van je opname.

1. Tik op .

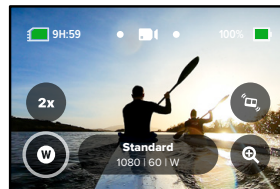

2. Scrol door de opties om een live voorbeeld te zien van elke optie en tik vervolgens op de optie die je wilt.



*Let op:* sommige digitale lenzen werken alleen met bepaalde frame rates. Indien nodig past je GoPro de frame rate automatisch aan wanneer je van lens wisselt.

## Video opnemen

---

### HyperSmooth

Met de HyperSmooth-snelkoppeling kun je snel het niveau van videostabilisatie kiezen.

1. Tik op  voordat je begint met opnemen.

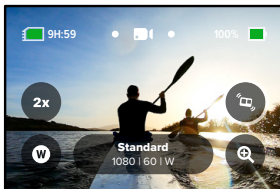

2. Gebruik de schuifregelaar om HyperSmooth Off (Uit), Standard (Standaard), High (Hoog) of Boost te kiezen.



Voor meer informatie, zie [HyperSmooth-videostabilisatie](#) (pagina 141).

## Video opnemen

---

*Let op:* de opties voor HyperSmooth kunnen variëren afhankelijk van de geselecteerde videoresolutie en frame rate. HyperSmooth Boost wordt automatisch ingeschakeld wanneer je de Narrow (kleine) digitale lens kiest.

---

**PRO-TIP:** HyperSmooth Boost zorgt voor ultieme videostabilisatie door het beeld nauwkeurig bij te snijden. Schakel HyperSmooth uit voor niet-bijgesneden, niet-gestabiliseerd beeldmateriaal of gebruik de instellingen Standard (Standaard) of High (Hoog) voor gestabiliseerde video met een bredere kijkhoek.

## Video opnemen

### Touch Zoom (Scherm aanraken om te zoomen)

Met Touch Zoom (Scherm aanraken om te zoomen) kun je een actie van dichterbij vastleggen.

1. Tik op .

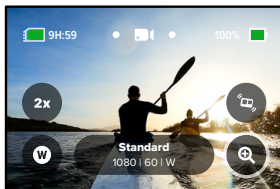

2. Gebruik de schuifregelaar om te kiezen hoeveel je wilt zoomen.



3. Het zoomniveau wordt vergrendeld totdat je het opnieuw instelt, van opnamemodus verandert of de camera uitschakelt.

## Video-instellingen

Hier volgt een overzicht van de video-instellingen. Tik op  en vervolgens op de instelling om wijzigingen aan te brengen.

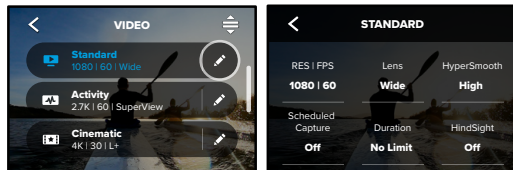



### MODE (MODUS) (BESCHIKBAAR BIJ HET MAKEN VAN EEN AANGEPASTE VOORINSTELLING)

Kies de gewenste modus: Video (voor traditionele video) of Looping (Loopen).

#### Looping (Loopen)

Met Looping (Loopen) bespaar je ruimte op je SD-kaart door continu op te nemen tot je het gewenste moment hebt vastgelegd. Gebruik dit wanneer je aan het wachten bent totdat iets gebeurt (zoals tijdens het vissen), of wanneer er waarschijnlijk niets gebeurt (zoals bij een dashcam).

Zo werkt het:

- Als je een interval van 5 minuten selecteert, dan worden alleen de vorige 5 minuten bewaard zodra je op de sluitknop  drukt om de opname te stoppen.
- Als je 5 minuten opneemt en de sluitknop niet indrukt , begint je camera opnieuw met loopen en maakt de camera een nieuwe opname over het beeldmateriaal aan de start van de video heen.

## Video-instellingen

---

### RES | FPS

Resoluties (RES) zijn gegroepeerd per aspectverhouding. Hoge resoluties van 4:3 (ideaal voor selfies en point-of-view-opnamen) staan in de bovenste rij. Breedbeeldresoluties van 16:9 (ideaal voor opnamen met bioscopeffect) staan op de onderste rij.

Beelden per seconde (fps) worden onderaan het scherm weergegeven. Framesnelheden voor de gekozen resolutie worden in het wit weergegeven. Niet-beschikbare framesnelheden worden in het grijs weergegeven. Gebruik een hogere framesnelheid om snelle actie vast te leggen of om opnamen met slowmotion te maken.

De standaardresolutie en fps zijn afhankelijk van de gekozen voorinstelling.

Voor meer informatie, zie:

- [Videoresolutie](#) (pagina 150)
- [Beelden per seconde \(FPS\)](#) (pagina 133)
- [Aspectverhouding](#) (pagina 134)

### LENS

Kies de beste digitale lens voor je opname: SuperView, Wide (Groothoek), Linear (Lineair) Linear + Horizon Leveling (Lineair en horizontaalstelling) of Narrow (Smal). De standaardlens is afhankelijk van de voorinstelling. *Let op:* de beschikbare lenzen zijn gebaseerd op de resolutie en framesnelheid die je hebt geselecteerd.

Voor meer informatie, zie [Digitale lenzen \(Video\)](#) (pagina 135).

## Video-instellingen

---

### INTERVAL (LOOPING)

Kies hoelang de opname van je GoPro moet duren voordat je nieuwe opnamen maakt die worden opgeslagen over het beeldmateriaal aan de start van de video heen. Het standaardinterval is 5 minuten.

Voor meer informatie, zie [Intervallen bij looping](#) (pagina 141).

### HYPERSMOOTH

HyperSmooth is ideaal voor fietsen, skiën, handheld opnamen en nog veel meer. Deze optie levert ongelooflijk vloeiende opnamen die met cardanische stabilisatie (gimbal) lijken te zijn gemaakt. De beschikbare instellingen zijn Off (Uit), Standard (Standaard), High (Hoog) en Boost.

Voor meer informatie, zie [HyperSmooth-videostabilisatie](#) (pagina 141).

### SCHEDULED CAPTURE (GEPLANDE OPNAME)

Stel in wanneer je GoPro zichzelf inschakelt en begint met opnemen.

### DURATION (DUUR)

Kies hoe lang de camera opneemt voordat deze automatisch wordt gestopt.

## Video-instellingen

---

### HINDSIGHT

Kies of HindSight 15 of 30 seconden video opslaat voordat je op de sluiterknop  drukt.

### TIMER

Stel een timer van 3 of 10 seconden in voor je video.

### ZOOM (ZOOMEN)

Met Touch Zoom (Scherm aanraken om te zoomen) kun je een actie van dichterbij bekijken. Gebruik de schuifregelaar aan de rechterkant om het zoomniveau in te stellen.

### PROTUNE

Met Protune kun je geavanceerde instellingen, zoals Bit Rate (Bitsnelheid), Color (Kleur), ISO Limit (ISO-grens), Exposure (Belichting) en de microfooninstellingen handmatig instellen.

Voor meer informatie, zie [Protune](#) (startpagina 154).

## Foto's maken

---

Je GoPro heeft vier voorinstellingen voor foto's. Kies het gewenste type foto en druk op de sluiterknop  om de foto te maken. Alle foto's worden gemaakt met 23MP, en standaard is de digitale lens ingesteld op Wide (Groothoek).

### PHOTO (FOTO) (STANDAARD)

Gebruik deze voorinstelling om foto's vast te leggen met SuperPhoto-beeldverwerking. Je hoeft de sluiterknop  slechts één keer in te drukken om een enkele foto te maken.

### LIVEBURST

Met LiveBurst leg je een reeks foto's vast, zowel 1,5 seconde vóór als 1,5 seconde nadat de sluiterknop  wordt ingedrukt. Je kunt de serieopname bekijken om de perfecte opname te vinden of de hele serieopname als een korte video delen. Alle LiveBurst-foto's worden vastgelegd op 12 MP.

### BURST (SERIEOPNAMEN)

Met Burst (Serieopnamen) leg je een serie foto's vast met een ongelooflijke snelheid. Dit maakt deze voorinstelling ideaal voor snelle actieopnamen. Met deze voorinstelling maak je automatisch tot 25 foto's in één seconde, afhankelijk van de lichtomstandigheden.

### NIGHT (NACHT)

De voorinstelling Night (Nacht) past automatisch de sluitertijd van je camera aan zodat er meer licht voor je opname wordt binnengelaten. De modus is ideaal in een omgeving met weinig of geen licht, maar wordt niet aanbevolen voor opnamen vanuit de hand of als de camera beweegt.



## Foto's maken

### SNELKOPPELINGEN OP HET SCHERM

De voorinstellingen voor foto's bevatten vier standaard snelkoppelingen, maar je kunt ze omwisselen met welke snelkoppelingen je maar wilt.

Voor meer informatie, zie [Je snelkoppelingen op het scherm aanpassen](#) (pagina 34).

*Let op:* Output (Uitvoer) is alleen een standaard snelkoppeling voor de voorinstelling Photo (Foto), maar je kunt deze ook instellen in de modi Burst (Serieopnamen) en Night (Nacht).

### Fototimer

Gebruik de timer voor selfies, groepsfoto's en nog veel meer.

1. Tik op .

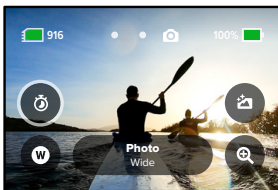

## Foto's maken

2. Kies 3 seconden (ideaal voor selfies) of 10 seconden (ideaal voor groepsfoto's).



3. Druk op de sluiterknop . Je camera begint met aftellen. De camera laat ook een piepje horen en het voorste statuslampje begint te knipperen. Beide zullen in tempo versnellen naarmate de tijd verstrijkt tot het moment van opname.



*Let op:* om wazige opnamen bij weinig licht te voorkomen, wordt de timer automatisch op 3 seconden ingesteld zodra je naar de fotomodus Night (Nacht) overschakelt.

## Foto's maken

### Digitale lenzen

Digitale lenzen hebben invloed op de kijkhoek, het bijsnijden en de fisheye-ervorming van je opname. Wissel van lens om te zien wat het beste werkt voor je opname.

1. Tik op **W**.

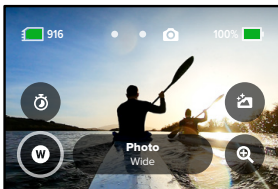

2. Scrol door de opties om een live voorbeeld te zien van elke optie, en tik vervolgens op de optie die je wilt.



*Let op:* LiveBurst maakt alleen gebruik van de groothoeklens.

## Foto's maken

### Output (Uitvoer)

Met de GoPro bepaal je zelf hoe je foto's worden verwerkt en opgeslagen. De modus Photo (Foto) (één foto per keer) biedt de meeste opties.

Uitvoer	Modus	Omschrijving
SuperPhoto (Standaard)	Foto	Maakt automatisch gebruik van geavanceerde beeldverwerking om je de best mogelijke foto's te geven bij elke belichting. Het kan langer duren om elke opname te verwerken.
HDR	Foto	Maakt en combineert meerdere foto's in één opname. Brengt de details naar voren in scènes die helder licht en schaduwen combineren.
Standaard	Photo (Foto), Burst (Serieopnamen), Night (Nacht)	Slaat foto's op als standaard .jpg-bestanden.
RAW	Photo (Foto), Burst (Serieopnamen), Night (Nacht)	Slaat elke foto op als .jpg- en .gpr-bestand voor gebruik met je favoriete fotobewerkingsprogramma's.

## Foto's maken

---

1. Tik op .

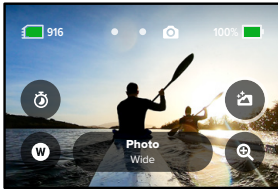

2. Scrol door de opties aan de rechterkant en tik op de gewenste optie.



## Foto's maken

---

### Touch Zoom (Scherm aanraken om te zoomen)

Met Touch Zoom kun je een actie van dichterbij vastleggen.

1. Tik op .

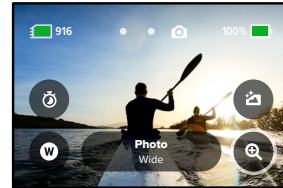

2. Gebruik de schuifregelaar om te kiezen hoeveel je wilt zoomen.



3. Het zoomniveau wordt vergrendeld totdat je het opnieuw instelt, van opnamemodus verandert of de camera uitschakelt.

---

**PRO-TIP:** je kunt een opname instellen met elke combinatie van Burst (Serieopnamen), Photo Timer (Fototimer) en Zoom (Zoomen).

## Foto-instellingen

Hier volgt een overzicht van de beschikbare foto-instellingen. Tik op  om het instellingenmenu te openen en tik vervolgens op de instelling zelf om wijzigingen aan te brengen.

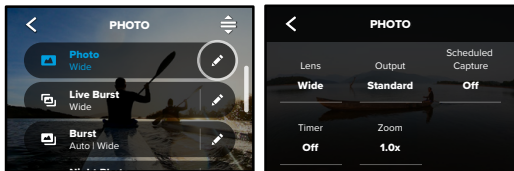

### LENS

Kies de beste digitale lens voor je opname: Wide (Groothoek), Linear (Lineair) of Narrow (Smal). Scrol door de opties aan de rechterkant om een live preview te zien van elke optie en tik vervolgens op de optie die je wilt.

Voor meer informatie, zie [Digitale lenzen \(Foto\)](#) (startpagina 146).

### UITVOER (PHOTO, BURST, NIGHT - FOTO, SERIEOPNAMEN, NACHT)

Hiermee stel je het verwerkingsniveau in voor je opname en hoe de bestanden worden opgeslagen. Kies uit SuperPhoto (Superfoto), HDR, Standard (Standaard) of RAW-indeling.

Voor meer informatie, zie:

- [Superfoto](#) (startpagina 143)
- [High Dynamic Range \(HDR\)](#) (startpagina 143)
- [RAW-indeling](#) (startpagina 147)

## Foto-instellingen

### SCHEDULED CAPTURE (GEPLANDE OPNAME)

Stel in wanneer je GoPro zichzelf inschakelt en een foto maakt.

### TIMER

Stel een timer van 3 of 10 seconden in voor je foto.

### ZOOM (ZOOMEN)

Met Touch Zoom (Scherm aanraken om te zoomen) kun je een actie van dichterbij bekijken. Gebruik de schuifregelaar aan de rechterkant om het zoomniveau in te stellen.

### SLUITER (NACHT)

Stel in hoelang de sluiters van je camera open blijft voor nachtfoto's. Kies voor langere belichting voor donkere foto's.

Voor meer informatie, zie [Sluitersnelheid](#) (pagina 145).

### SNELHEID SERIEOPNAMEN

Kies hoeveel foto's je camera neemt in een serieopname van 1, 3, 6 of 10 seconden.

Voor meer informatie, zie [Snelheid serieopnamen](#) (pagina 145).

### PROTUNE (PHOTO, BURST, NIGHT)

Met Protune kun je geavanceerde instellingen, zoals Shutter (Sluiter) Bit Rate (Bitsnelheid), Color (Kleur), ISO Limit (ISO-grens), Exposure (Belichting) handmatig instellen.

Voor meer informatie, zie [Protune](#) (startpagina 154).

## Timelapse vastleggen

---

Timelapse maakt van lange gebeurtenissen korte, deelbare video's door in vaste intervallen een videoframe te maken. Je GoPro heeft drie timelapse-voorstellingen. Je hoeft alleen maar op de sluitknop  te drukken om de opname te starten en nogmaals op de knop te drukken om de opname te stoppen.

### TIMEWARP (STANDAARD)

Met de HERO10 Black kun je de tijd versnellen door TimeWarp-videostabilisatie te gebruiken om vloeiende timelapse-video's op te nemen terwijl je onderweg bent. Met deze voorinstelling leg je 1080p-video vast met de digitale groothoeklens en pas je de opnamesnelheid automatisch aan voor de beste resultaten.

Tik tijdens het opnemen op het scherm om Speed Ramp te activeren. Dit vertraagt je TimeWarp tot Real Speed of Half Speed. Tik opnieuw op het scherm om te versnellen.

---

**PRO-TIP:** je kunt de modusknop  ook gebruiken om Speed Ramp te activeren. Scroll omlaag naar Shortcuts (snelkoppelingen) in het instellingenmenu om deze in te stellen.

## Timelapse vastleggen

---

### TIME LAPSE (TIMELAPSE)

Gebruik deze voorinstelling om timelapse-video's vast te leggen wanneer je camera is bevestigd en stilstaat. Deze voorinstelling is ideaal voor zonsondergangen, straataferefen, kunstprojecten en andere opnamen die zich gedurende een lange periode ontvouwen. Het neemt 1080p-video op met de digitale groothoeklens en legt elke 0,5 seconde een opname vast.

### NIGHT LAPSE (TIMELAPSE BIJ NACHT)

Met Night Lapse kun je timelapse-video maken in donkere en slecht verlichte omgevingen. De sluitertijd wordt automatisch aangepast zodat er meer licht binnenkomt en het interval wordt gekozen dat de beste resultaten oplevert. Met de digitale groothoeklens kun je 1080p-video opnemen. Night Lapse wordt niet aanbevolen voor handheld opnamen of als de camera beweegt.

---

**PRO-TIP:** de HERO10 Black kan ook Time Lapse-foto's en Timelapse-foto's bij nacht vastleggen. Ga naar Format (Indeling) in de instellingen en kies Photo (Foto).

## Timelapse vastleggen

---

### SNELKOPPELINGEN OP HET SCHERM

De voorinstellingen voor timelapse bevatten twee standaard snelkoppelingen, maar je kunt ze verwisselen met welke snelkoppelingen je maar wilt.

Voor meer informatie, zie *Je snelkoppelingen op het scherm aanpassen* (pagina 34).

**PRO-TIP:** er zijn maar twee standaard snelkoppelingen, maar je kunt er tot vier gebruiken.

### Digitale lenzen

Verwissel digitale lenzen om de kijkhoek het bijsnijden en de fisheye-  
vervorming in je opname te wijzigen.

1. Tik op **W**.

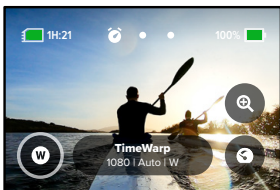

## Timelapse vastleggen

---

2. Scrol door de opties om een live voorbeeld te zien van elke optie, en tik vervolgens op de optie die je wilt.



*Let op:* de beschikbare lenzen zijn gebaseerd op de modus die je hebt geselecteerd.

## Timelapse vastleggen

### Touch Zoom (Scherm aanraken om te zoomen)

Met Touch Zoom kun je een actie van dichterbij vastleggen.

1. Tik op .

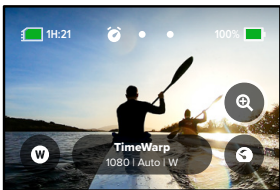

2. Gebruik de schuifregelaar om te kiezen hoeveel je wilt zoomen.



3. Het zoomniveau wordt vergrendeld totdat je het opnieuw instelt, van opnamemodus verandert of de camera uitschakelt.

## Timelapse vastleggen

### Speed Ramp (Timewarp)

Stel Speed Ramp in om je Timewarp-video te vertragen tot 1x Real Speed (30 fps) of 0,5x Half Speed (60 fps).

*Let op:* Half Speed is beschikbaar bij het opnemen van 1080p-opnamen.

1. Tik op  om Speed Ramp te veranderen van Real Speed (standaard) naar Half Speed.

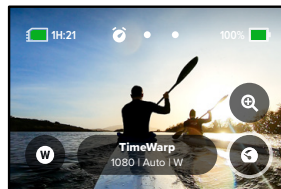

2. Tik tijdens het opnemen op het scherm om je video langzamer te maken. Tik nogmaals om te versnellen.

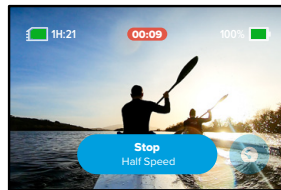

## Timelapse-instellingen

Hier kun je de Timelapse-instellingen aanpassen. Tik op  en vervolgens op de instelling om wijzigingen aan te brengen.

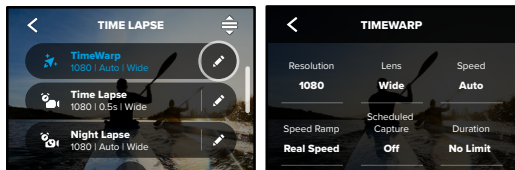

### RESOLUTIE

Resoluties (RES) zijn gegroepeerd per beeldverhouding. Hoge resoluties van 4:3 (ideaal voor selfies en point-of-view-opnamen) staan in de bovenste rij. Breedbeeldresoluties van 16:9 (ideaal voor opnamen met bioscoop-effect) staan op de onderste rij.

Voor meer informatie, zie:

- [Videoresolutie \(TimeWarp- en Timelapse-video\)](#) (pagina 150)
- [Aspectverhouding](#) (pagina 134)

### LENS

Kies de beste digitale lens voor je opname: SuperView, Wide (Groothoek), Linear (Lineair) of Narrow (Smal). Scroll door de opties aan de rechterkant om een live preview te zien van elke optie, en tik vervolgens op de optie die je wilt.

*Let op:* de beschikbare lenzen zijn gebaseerd op de modus die je hebt geselecteerd.

Voor meer informatie, zie [Digitale lenzen \(Foto\)](#) (pagina 146).

## Timelapse-instellingen

### SCHEDULED CAPTURE (GEPLANDE OPNAME)

Stel in wanneer je GoPro zichzelf inschakelt en begint met opnemen.

### DURATION (DUUR)

Kies hoelang de camera opneemt voordat deze automatisch wordt gestopt.

### TIMER

Stel een timer van 3 of 10 seconden in voor je Timelapse.

### ZOOM (ZOOMEN)

Met Touch Zoom (Scherm aanraken om te zoomen) kun je een actie van dichtbij bekijken. Gebruik de schuifregelaar aan de rechterkant om het zoomniveau in te stellen.

### SNELHEID (TIMEWARP)

Stel de videosnelheid in. Kies een lagere snelheid (2x of 5x) voor korte activiteiten, of hogere snelheden (10x, 15x of 30x) voor activiteiten die langer duren. Laat de snelheid op Auto (Automatisch) staan (standaard) om je GoPro de snelheid automatisch aan te laten passen op basis van beweging, omgevingsdetectie en belichting.

Voor meer informatie, zie [Snelheid TimeWarp-video's](#) (pagina 148).

### SPEED RAMP (TIMEWARP)

Kies ervoor om je Timewarp-video te vertragen tot Real Speed of Half Speed tijdens het opnemen.

Voor meer informatie, zie [Snelheid TimeWarp-video's](#) (pagina 148).



## Timelapse-instellingen

---

### INDELING (TIMELAPSE, NIGHT LAPSE)

Schakel van timelapse-video's en timelapse-video's bij nacht naar timelapse-foto's en timelapse-foto's bij nacht. Met de foto-indeling maak je met vaste tussenpozen een reeks foto's. Zo focus je je op je avontuur in plaats van op je camera. Vervolgens kun je al je foto's bekijken en de beste foto's uitkiezen.

### INTERVAL (TIMELAPSE)

Kies hoe vaak je camera een videoframe vastlegt of een foto neemt. Gebruik kortere intervallen voor snelle activiteiten en langere intervallen voor activiteiten die langer duren.

Voor meer informatie, zie [Intervallen bij timelapse](#) (pagina 151).

### INTERVAL (NIGHT LAPSE)

Stel in hoe vaak je camera een opname maakt in een omgeving met weinig tot zeer weinig licht. Kies korte intervallen voor scènes met veel beweging en meer licht. Gebruik langere intervallen voor scènes met weinig tot geen beweging of licht.

Voor meer informatie, zie [Intervallen bij timelapse bij nacht](#) (pagina 153).

### UITVOER (TIMELAPSE-FOTO, TIMELAPSE-FOTO BIJ NACHT)

Sla je foto's op als standaard .jpg- of RAW-bestanden.

Voor meer informatie, zie [RAW-indeling](#) (pagina 147).

## Timelapse-instellingen

---

### SLUITER (NIGHT LAPSE)

Stel in hoelang de sluitertijd van je camera open blijft bij nachtopnamen. Kies voor langere belichting voor donkere foto's.

Voor meer informatie, zie [Sluitersnelheid](#) (pagina 145).

### PROTUNE (TIMEWARP, TIME LAPSE VIDEO, NIGHT LAPSE VIDEO)

Stel geavanceerde video-instellingen handmatig in.

Voor meer informatie, zie [Protune](#) (startpagina 154).

## Livestreamen en Webcam-modus

---

### EEN LIVESTREAM OPZETTEN

1. Maak verbinding met de GoPro Quik-app. Voor meer informatie, zie [Verbinden met de GoPro Quik-app](#) (pagina 95).
2. In de app tik je op  om je camera te bedienen.
3. Tik op  en volg de instructies om je stream op te zetten.

Voor instructies waarin alles stap voor stap wordt uitgelegd, ga je naar [gopro.com/live-stream-setup](https://gopro.com/live-stream-setup).

### JE GOPRO ALS WEBCAM GEBRUIKEN

Zowel je GoPro als je computer moeten zijn ingesteld op de webcammodus voordat je live gaat. Je camera staat standaard in de webcammodus. Verbind de camera met je computer via de meegeleverde USB-C-kabel en volg de stapsgewijze installatie-instructies op [gopro.com/webcam](https://gopro.com/webcam).

## Exposure Control (Belichtingsbediening)

---

De GoPro scant de hele scène om het belichtingsniveau voor de opname te kiezen. Met Exposure Control (Belichtingsbediening) kun je bepalen of slechts een gedeelte van de opname moet worden gebruikt om de belichting in te stellen.

Bekijk je opname terug in het touchscreen. Probeer Belichtingsbediening als bepaalde secties te donker of te licht zijn.

### BELICHTINGSBEDIENING INSTELLEN

Tijdens het snowboarden op een zonnige dag kun je proberen om de belichting vast te zetten op de ski-jas van je onderwerp. Zo voorkom je dat je opnamen onderbelicht (te donker) zijn ten opzichte van de sneeuwwitte achtergrond.

1. Tik op een willekeurige plaats op het touchscreen aan de achterkant en houd vast totdat er een groep haakjes verschijnt. De belichting wordt gebaseerd op het gebied tussen de haakjes.

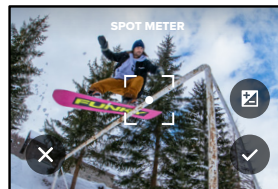

**PRO-TIP:** als je op het midden van het scherm tikt en dit vasthoudt, wordt de spotmeter weergegeven. Hiermee wordt de belichting gebaseerd op het midden van het scherm.

## Exposure Control (Belichtingsbediening)

2. Je kunt de belichting wijzigen door de haakjes naar een ander gedeelte van het scherm te slepen.

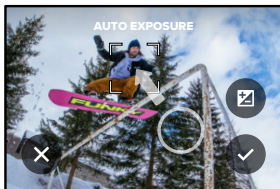

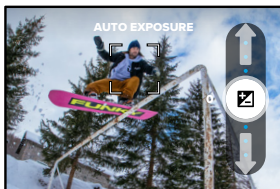

3. Je kunt de helderheid nauwkeurig instellen door te tikken op . Hiermee kun je de Belichtingswaardecompensatie (EV Comp) aanpassen.



Schuif omhoog om het beeld lichter te maken. Schuif omlaag om het donkerder te maken. Je kunt maximaal twee stops in beide richtingen wijzigen.

## Exposure Control (Belichtingsbediening)

4. Controleer in het scherm of de belichting er goed uitziet. Tik op  binnen de vierkante haken om de belichting te vergrendelen. Je kunt ook tikken op  om wijzigingen te annuleren.

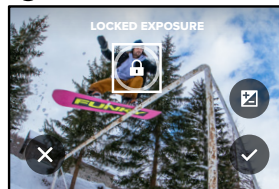

## Exposure Control (Belichtingsbediening)

---

### BELICHTINGSBEDIENING UITSCHAKELLEN

Als je tikt op de haakjes op het opnamescherm schakelt de belichtingsbediening uit en stel je de camera opnieuw in op de automatische belichting voor het hele scherm.

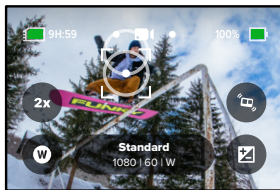

*Let op:* Als de belichtingswaardecompensatie is aangepast tijdens de belichtingsbediening, wordt de standaardinstelling hersteld wanneer de belichtingsbediening wordt uitgeschakeld. Voor meer informatie, zie [Belichtingscompensatiewaarde](#) (pagina 160)

## Je GoPro bedienen met je stem

---

Met Stembediening kun je de GoPro handsfree bedienen. Dit is ideaal als je aan het sturen bent, skistokken vasthoudt en nog veel meer. Je vertelt je GoPro gewoon wat je wilt doen.

### STEMBEDIENING IN- EN UITSCHAKELLEN

1. Veeg omlaag op het scherm aan de achterkant om het Dashboard te openen.
2. Tik op  om Stembediening in of uit te schakelen.

### OPNEMEN MET STEMBEDIENING

Als Stembediening is ingeschakeld, kun je gewoon je GoPro vertellen om te beginnen met opnemen.

### Opdracht

### Omschrijving

---

GoPro, capture

Hiermee begin je met het opnemen in de modus waarin je camera is ingesteld.

GoPro, stop capture

Hiermee stop je met het opnemen in de videomodus en de modus Timelapse. De Foto-, LiveBurst- en Burst-modus stoppen automatisch.

**PRO-TIP:** 'GoPro, capture' en 'GoPro, stop capture' zeggen is de handsfree manier om de sluiterknop in te drukken. Hiermee start en stop je de opname met de modus en instellingen van je camera op dat moment.

## Je GoPro bedienen met je stem

---

### LIJST MET SPRAAKCOMMANDO'S

Er zijn twee soorten spraakcommando's: Actiecommando's en moduscommando's.

#### Actiecommando's gebruiken

Met deze commando's kun je snel tussen modi schakelen. Als je zojuist een video hebt opgenomen, kun je 'GoPro take a photo' zeggen om een foto te maken zonder handmatig tussen modi te schakelen.

Actiecommando	Omschrijving
GoPro, start recording	Hiermee begin je met het opnemen van video.
GoPro, HiLight	Hiermee voeg je tijdens het opnemen een HiLight Tag aan een video toe.
GoPro, stop recording	Hiermee stop je de video-opname.
GoPro, take a photo	Hiermee maak je één foto.
GoPro, shoot burst	Hiermee maak je serieopnamen.
GoPro, start time lapse	Hiermee begin je met het opnemen met de laatste timelapse-modus die je hebt gebruikt.
GoPro, stop time lapse	Hiermee stop je Timelapse-opnamen.
GoPro, turn off	Hiermee zet je de camera uit.

## Je GoPro bedienen met je stem

---

### Moduscommando's gebruiken

Gebruik deze commando's om snel te schakelen tussen opnamemodi. Zeg vervolgens 'GoPro, capture' of druk op de sluiterknop om de opname te maken.

Moduscommando	Omschrijving
GoPro, Video mode	Hiermee zet je de camera in de videomodus (je begint nog <b>niet</b> met opnemen).
GoPro, Photo mode	Hiermee zet je de camera in de fotomodus (je maakt nog <b>geen</b> foto).
GoPro, Time Lapse mode	Hiermee zet je de camera in Timelapse-fotomodus (je maakt nog <b>geen</b> timelapse-foto's).

**PRO-TIP:** als je video of Timelapse aan het opnemen bent, moet je de opname stoppen door op de sluiterknop te drukken of door 'GoPro, stop capture' te zeggen voordat je een nieuwe opdracht probeert uit te voeren.

## Je GoPro bedienen met je stem

---

### EEN COMPLETE LIJST MET COMMANDO'S OP JE CAMERA BEKIJKEN

1. Veeg omlaag op het scherm aan de achterkant om het Dashboard te openen.
2. Veeg naar links en tik op Preferences > Voice Control > Commands (Voorkeuren > Stembediening > Opdrachten).

### JE STEMBEDIENINGSTAAL WIJZIGEN

1. Veeg omlaag op het scherm aan de achterkant om het Dashboard te openen.
2. Veeg naar links en tik op Preferences > Voice Control > Taal (Voorkeuren > Stembediening > Taal).

*Let op:* stembediening kan worden beïnvloed door wind, lawaai en je afstand tot de camera. Houd de camera schoon en verwijder stof voor de beste prestaties.

## Je media afspelen

---

Veeg omhoog om de laatst gemaakte video, foto of serieopname te bekijken. Veeg naar links en naar rechts om alle andere bestanden op je SD-kaart te bekijken.

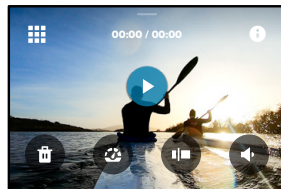





De Media Gallery bevat de volgende afspeloptyes:

- || Afspelen onderbreken
- ▶ Afspelen hervatten
- ☰ Alle media op de SD-kaart bekijken
- ⓘ Alle modi en instellingen bekijken die worden gebruikt om de opname vast te leggen
- 🗑️ Het bestand van de SD-kaart verwijderen
- 🔄 Afspelen in slowmotion of op normale snelheid

## Je media afspelen

---

-  Een schuifbalk gebruiken om door je video's, serieopnamen, en timelapse-foto's te bladeren
-  Toevoegen/verwijderen van een HiLight Tag
-  Het afspeelvolumen aanpassen
-  Naar de vorige of volgende foto in een serieopname of fotoreeks gaan

*Let op:* de beschikbare afspeelopties zijn afhankelijk van het type media dat je bekijkt.

---

**PRO-TIP:** sommige afspeelopties zijn niet beschikbaar wanneer je de camera in de staande opnamestand gebruikt. Wijzig deze instellingen in de liggende opnamestand en draai dan de camera.

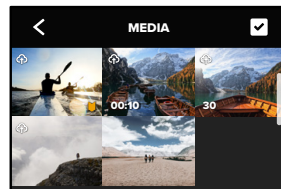

## Je media afspelen

---



### DE GALLERY-WEERGAVE GEBRUIKEN

De Gallery-weergave geeft je snel toegang tot alle video's en foto's die zijn opgeslagen op de SD-kaart.



1. Tik in het afspeelscherm op .
2. Veeg omhoog om door de media te bladeren.
3. Tik op een video of foto om deze op het volledige scherm te bekijken.
4. Tik op  om bestanden te selecteren.
5. Tik op  om terug te keren naar het afspeelscherm.

*Let op:* de Gallery-weergave is niet beschikbaar wanneer je de camera in de staande opnamestand gebruikt. En hoe meer content er op je SD-kaart staat, hoe langer het duurt om deze te laden.

## Je media afspelen

---

### MEERDERE BESTANDEN VERWIJDEREN

1. Tik op .
2. Tik op alle bestanden die je wilt verwijderen. Tik nogmaals op een bestand als je de selectie ervan wilt opheffen.
3. Tik op  om de geselecteerde bestanden te verwijderen.

### VIDEO'S EN FOTO'S BEKIJKEN OP EEN MOBIEL APPARAAT

1. Verbind je camera met de GoPro Quik-app. Voor meer informatie, zie [Verbinden met de GoPro Quik-app](#) (pagina 95).
2. Gebruik de besturingselementen in de app om je video's en foto's af te spelen, te bewerken en te delen.

---

**PRO-TIP:** gebruik de GoPro Quik-app om foto's van video's te maken, korte video's van langer beeldmateriaal te maken om te delen, media op te slaan op je telefoon, en meer.

### VIDEO'S + FOTO'S BEKIJKEN OP EEN COMPUTER

Als je media op een computer wilt bekijken, moet je de bestanden eerst opslaan op de computer. Voor meer informatie, zie [Je media overdragen](#) (pagina 97).

## Verbinden met de GoPro Quik-app

---

### VERBINDEN MET DE GOPRO QUIK-APP

Gebruik de GoPro Quik-app om je GoPro te bedienen, video's en foto's snel te delen en je opnamen automatisch te transformeren in leuke videooverhalen met gesynchroniseerde effecten en muziek.

### De eerste keer verbinden

1. Download de GoPro Quik-app uit de Apple App Store of uit Google Play.
2. Volg de instructies op het scherm van de app om je camera te verbinden.

*Opmerking voor iOS:* Zorg dat je meldingen vanuit de GoPro Quik-app toestaat zodat je weet wanneer een video gereed is. Voor meer informatie, zie [Een videoverhaal maken](#) (pagina 97).

### Na de eerste keer

Nadat je de eerste keer verbinding hebt gemaakt, kun je verbindingen tot stand brengen via het menu Connections (Verbindingen) van de camera.

1. Als de draadloze verbinding op de camera nog niet is ingesteld, veeg je omlaag op het scherm aan de achterkant om het Dashboard te openen.
2. Veeg naar links en tik op Preferences > Connections > Connect Device (Voorkeuren > Verbindingen > Apparaat verbinden).
3. Volg de instructies op het scherm van de GoPro Quik-app om verbinding te maken.



## Verbinden met de GoPro Quik-app

---

### DE VERBINDINGSSNELHEID INSTELLEN

De GoPro is ingesteld op het gebruik van 5 GHz wifi (de snelst beschikbare) wanneer verbinding wordt gemaakt met andere mobiele apparaten.

Wijzig de wifi-frequentieband in 2,4 GHz als 5 GHz niet wordt ondersteund door het apparaat of in de regio.

1. Veeg omlaag op het scherm aan de achterkant om het Dashboard te openen.
2. Veeg naar links en tik dan op Connections > Wi-Fi Band (Verbindingen > Wifi-frequentieband).

## Je media overdragen

---

### EEN VIDEOVERHAAL MAKEN

Je kunt de GoPro zo instellen dat video's en foto's automatisch naar je telefoon worden verzonden. De GoPro Quik-app gebruikt die om een volledig bewerkt videoverhaal met muziek en effecten te maken.

1. Verbind je camera met de GoPro Quik-app. Voor meer informatie, zie [Verbinden met de GoPro Quik-app](#) (pagina 95).
2. Veeg omlaag op het beginscherm van de app. Opnamen uit de meest recente sessie worden naar je telefoon gekopieerd en getransformeerd tot een volledig bewerkte video.
3. Tik op de video om deze te bekijken.
4. Breng eventueel wijzigingen aan.
5. Sla het verhaal op of deel het met je vrienden, familie en volgers.

### De beste opnamen vinden

Gebruik HiLight-tags om je beste opnamen te markeren. De GoPro Quik-app zoekt naar tags tijdens het maken van video's. Zo weet je zeker dat je favoriete momenten in je verhalen worden opgenomen.

Je GoPro herkent ook je gezicht, glimlach en nog veel meer. Deze opnamen worden automatisch voorzien van tags met gegevens zodat de app ze kan kiezen voor je video's.

Voor meer informatie, zie [HiLight-tags toevoegen](#) (pagina 49).

## Je media overdragen

---

### OVERBRENGEN NAAR JE TELEFOON VIA EEN BEKABELDE VERBINDING

Gebruik een bekabelde verbinding om foto's en video's sneller en betrouwbaarder over te brengen van je GoPro naar je telefoon.

1. Gebruik de juiste kabel/adapter (niet meegeleverd) om je GoPro aan te sluiten op je telefoon.
2. Start de GoPro Quik-app op je telefoon en volg de instructies op het scherm.

Telefoon	Kabel of adapter vereist
Android	Standaard USB-C naar USB-C-kabel
iOS-apparaat met USB-C-poort	Standaard USB-C naar USB-C-kabel
iOS-apparaat met Lightning-poort	Standaard USB-A naar USB-C en Apple Lightning naar USB-camera-adapter

### OVERDRAGEN NAAR EEN COMPUTER

Kopieer je media van je SD-kaart naar een computer voor afspelen en bewerken.

1. Verwijder de SD-kaart uit je camera.
2. Plaats de kaart in een SD-kaartlezer of -adapter.
3. Sluit de kaartlezer aan op de USB-poort van je computer of plaats de adapter in de SD-kaartsleuf.
4. Kopieer de bestanden naar je computer.

## Je media overdragen

---

### AUTOMATISCH UPLOADEN NAAR DE CLOUD

Met een GoPro-abonnement kun je media automatisch uploaden naar de cloud. Daar kun je ze op elk gewenst apparaat bekijken, bewerken en delen.

1. Abonneer je op GoPro op [gopro.com/subscribe](https://gopro.com/subscribe) of via de GoPro Quik-app.
2. Verbind je camera met de GoPro Quik-app. Voor meer informatie, zie [Verbinden met de GoPro Quik-app](#) (pagina 95).
3. Tik op  in het scherm van de camerakiezer.
4. Sluit je camera aan op een stopcontact. Het uploaden start automatisch.

Na de eerste set-up hoeft de camera geen verbinding meer te maken met de app om Automatisch uploaden te starten.

*Let op:* de originele bestanden blijven op je camera staan, zelfs nadat ze naar de cloud zijn gekopieerd.

## Je media overdragen

---

### SCHAKELEN NAAR HANDMATIG UPLOADEN NAAR DE CLOUD

Je kunt je media ook op elk gewenst moment handmatig uploaden naar de cloud. (Je GoPro moet zijn aangesloten op een stopcontact en Automatisch uploaden moet zijn uitgeschakeld.)

1. Sluit je camera aan op een stopcontact.
2. Veeg omlaag om naar het Dashboard te gaan.
3. Tik op Preferences > GoPro Subscription > Manual Upload (Voorkeuren > GoPro > Abonnement > Handmatig uploaden).

### TOEGANG TOT JE MEDIA IN DE CLOUD

1. Open de GoPro Quik-app op je apparaat.
2. Tik op  en selecteer Cloud om je content te bekijken, te bewerken en te delen.

---

**PRO-TIP:** gebruik je media in de cloud om videoverhalen te maken met de GoPro Quik-app. Kies Cloud Media (Media in de cloud) wanneer je een nieuw verhaal begint.

## Je media overdragen

---

### AUTOMATISCH UPLOADEN UITSCHAKELEN

Je kunt voorkomen dat de camera probeert te uploaden telkens wanneer deze is aangesloten op een stopcontact en de accu volledig is opgeladen.

1. Veeg omlaag op het scherm aan de achterkant om het Dashboard te openen.
2. Veeg naar links en tik op Connections > GoPro Subscription > Auto Upload (Verbindingen > GoPro-abonnement > Automatisch uploaden).
3. Tik op Off (Uit).

### VERBINDEN MET EEN ANDER DRAADLOOS NETWERK

1. Verbind je camera met de GoPro Quik-app. Zie voor meer informatie *Verbinden met de GoPro Quik-app* (pagina 95).
2. Nadat je verbinding hebt gemaakt, tik je op Manage Auto Upload (Automatisch uploaden beheren) in de app.
3. Tik op Wi-Fi Networks (Wifi-netwerken) in de app.
4. Kies een wifi-netwerk.
5. Voer het wifi-wachtwoord in.
6. Tik op Verbinden.

## Je media overdragen

---

### JE VOORKEUREN VOOR GOPRO-ABONNEMENT WIJZIGEN

Beheer je instellingen voor Automatisch uploaden, stel het draadloze netwerk in en meer.

1. Veeg omlaag op het scherm aan de achterkant om het Dashboard te openen.
2. Veeg naar links en tik op Connections > GoPro Subscription (Verbindingen > GoPro-abonnement).

*Let op:* wanneer je je hebt aangemeld, is het GoPro-abonnement beschikbaar in je Preferences (Voorkeuren).

## Je verbindingen en voorkeuren instellen

---





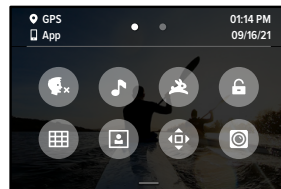



### HET DASHBOARD GEBRUIKEN

Terwijl de camera in liggende stand is veeg je omlaag op het scherm aan de achterkant om het Dashboard te openen.



### DASHBOARDFUNCTIES

Tik op het Dashboard om snel de volgende instellingen in en uit te schakelen:

- |   |                   |   |                                     |
|---|-------------------|---|-------------------------------------|
|  | Stembediening     |  | Grid                                |
|  | Camerasgeluiden   |  | Instellingen scherm aan de voorkant |
|  | QuikCapture       |  | Oriëntatievergrendeling             |
|  | Schermsgrendeling |  | Modus MAX Lens-module               |

## Je verbindingen en voorkeuren instellen

---



### CONNECTIONS (VERBINDINGEN)

Veeg omlaag op het scherm aan de achterkant om het Dashboard te openen en veeg vervolgens naar links. Tik op Connections (Verbindingen) om de volgende instellingen aan te passen:

#### Wireless Connections (Draadloze verbindingen)

Hier kun je de draadloze verbindingen van je camera in- en uitschakelen.

#### Connect Device (Apparaat verbinden)

Kies of je verbinding wilt met de GoPro Quik-app of de afstandsbediening. Voor meer informatie, zie [Verbinden met de GoPro Quik-app](#) (pagina 95).

#### Camera Info (Cameragegevens)

Hier kun je de naam en het wachtwoord van je camera bekijken.

#### Wi-Fi Band (Wifi-frequentieband)

Hier kun je 5 GHz of 2,4 GHz als verbindingssnelheid kiezen. Stel alleen 5 GHz in als je telefoon en regio dit ondersteunen. Voor meer informatie, zie [De verbindingssnelheid instellen](#) (pagina 96).

#### Reset Connections (Verbindingen resetten)

Wis alle verbindingen met je apparaten en reset het wachtwoord van je camera. Dit betekent dat je elk apparaat opnieuw moet verbinden.

## Je verbindingen en voorkeuren instellen

---



### PREFERENCES (VOORKEUREN)

Veeg omlaag op het scherm aan de achterkant om het Dashboard te openen en veeg vervolgens naar links. Tik op Preferences (Voorkeuren) om je GoPro in te stellen.



### GENERAL (ALGEMEEN)

Onder General Settings (Algemene instellingen) vind je de volgende instellingen:

#### Beep Volume (Pieptoonvolume)

Hier kun je kiezen uit High (Hoog, standaardinstelling), Med (Gemiddeld), Low (Laag) of Mute (Gedempt). Het volume dat je hier instelt, kun je via het Dashboard in- of uitschakelen.

#### QuikCapture

QuikCapture is standaard ingeschakeld. Je kunt het hier uitschakelen. Je kunt de functie ook in- of uitschakelen via het Dashboard.

#### Default Preset (Standaard voorinstelling)

Stel de voorinstelling in waarin je GoPro opnamen maakt als deze wordt aangezet door middel van de modusknop . Deze instelling is niet van toepassing op QuikCapture.

#### Auto Power Off (Automatisch uitschakelen)

Kies 5 Min, 15 Min (standaard), 30 Min of Never (Nooit).

#### LEDs (LED-lampjes)

Hiermee stel je in welke statuslampjes knipperen. Kies All On (Alles aan, standaard), All Off (Alles uit) of Front Off Only (Alleen voorkant uit).

## Je verbindingen en voorkeuren instellen

---

### Anti-Flicker (Antiflikkering)

Kies de regionale frame rate voor opnemen en afspelen op een tv. Stel 60 Hz (NTSC) in voor Noord-Amerika. Probeer 50 Hz (PAL) als je je buiten Noord-Amerika bevindt. De juiste indeling voor je regio voorkomt flikkeren op een tv/hd-tv tijdens het afspelen van video die binnenshuis is opgenomen.

### Video Compression (Videocompressie)

Stel de bestandsindeling voor je video's in. Kies HEVC (voor kleinere bestanden) of H.264 en HEVC (H.264 om de compatibiliteit te vergroten met oudere apparaten terwijl je HEVC gebruikt voor geavanceerde instellingen).

### Time and Date (Tijd en datum)

Gebruik deze optie als je de tijd en datum handmatig wilt instellen. Beide worden automatisch bijgewerkt wanneer je de camera verbindt met de GoPro-app.

### Date Format (Datumnotatie)

Deze wordt automatisch ingesteld op basis van de taal die je tijdens de installatie hebt gekozen. Je kunt deze hier ook handmatig wijzigen.

## Je verbindingen en voorkeuren instellen

---



### VOICE CONTROL (STEMBEDIENING)

Kies de instellingen voor stembediening en bekijk een lijst met alle commando's.

### Voice Control (Stembediening)

Hiermee kun je de stembediening in- en uitschakelen. Je kunt de functie ook in- of uitschakelen via het Dashboard.

### Language (Taal)

Hiermee kies je jouw taal voor stembediening.

### Commands (Commando's)

Hiermee kun je een volledige lijst met spraakcommando's bekijken.

Voor meer informatie, zie [Je GoPro bedienen met je stem](#) (pagina 87).

## Je verbindingen en voorkeuren instellen

---



### DISPLAYS (SCHERMEN)

Pas Orientation (Oriëntatie) aan, stel de schermbeveiliging in en pas de helderheid aan.

#### **Orientation (Oriëntatie)**

Houd het scherm met de goede kant omhoog wanneer je de camera draait.

Voor meer informatie, zie [De schermoriëntatie instellen](#) (pagina 50).

#### **Screensaver achter**

Stel de screensaver achter in op 1, 2 (standaard), 3 of 5 minuten. Kies Never (Nooit) om het scherm ingeschakeld te laten.

*Let op:* de cameraknoppen en Stembediening werken zelfs als het scherm is uitgeschakeld.

#### **Screensaver voor**

Stel de screensaver voor in op 1, 2, 3 of 5 minuten. Je kunt ook Never (Nooit) of Match Rear (Overeenstemming achter) (standaard) kiezen om te synchroniseren met de schermbeveiliging achter.

#### **Brightness (Helderheid)**

Gebruik de schuifregelaar om de helderheid van het scherm aan te passen.

## Je verbindingen en voorkeuren instellen

---



### REGIONAL (REGIONAAL)

Schakel gps in, kies je taal en bekijk alle nalevingsinformatie van je camera.

#### **GPS**

Schakel gps in om je snelheid, afstand en nog veel meer bij te houden. Voeg overlappende gegevens toe met de GoPro Quik-app om in je video's te laten zien hoe snel, ver en hoog je bent gegaan. Voor meer informatie en compatibiliteit met mobiele apparaten ga je naar [gopro.com/telemetry](https://gopro.com/telemetry).

#### **Language (Taal)**

Kies de taal die op de camera wordt weergegeven.



### MODS (MODULES)

Gebruik deze instellingen met HERO10 Black-modules.

#### **Max Lens Mod (MAX Lens-module)**

Voegt MAX Lens module-besturing toe aan het Dashboard van je camera.

#### **Media Mod (Mediamodule)**

Kies het type externe microfoon dat je aansluit op Mediamodule.

## Je verbindingen en voorkeuren instellen

---



### ABOUT (INFO)

Voer updates van de GoPro uit en vind de naam, het serienummer, de accustatus en de softwareversie van je camera.

### GoPro Updates (GoPro-updates)

Werk je camera bij met de nieuwste software zodat je beschikt over de nieuwste functies en prestatie-upgrades.

### Camera Info (Cameragegevens)

Bekijk de naam en het serienummer van je camera en zie welke softwareversie je camera gebruikt.

### Battery Info (Accugegevens)

Controleer hier de status van je accu. Gebruik altijd de oplaadbare GoPro-accu (HERO10 Black). Het gebruik van een oudere GoPro-accu of een accu die niet van GoPro is, kan de prestaties van je camera aanzienlijk beperken.



### REGULATORY (CERTIFICERING)

Bekijk de certificeringen van je GoPro.

## Je verbindingen en voorkeuren instellen

---



### RESET (TERUGZETTEN)

Formateer je SD-kaart of zet de instellingen van je camera terug.

### Format SD Card (SD-kaart formatteren)

Hiermee kun je de SD-kaart formatteren. Hiermee wis je alle media. Zorg er dus voor dat je deze eerst opslaat.

### Reset Presets (Voorinstellingen herstellen)

Zet de vooraf geladen voorinstellingen terug naar de oorspronkelijke instellingen en verwijder alle aangepaste voorinstellingen.

### Reset Camera Tips (Cameratips herstellen)

Hiermee kun je alle cameratips vanaf het begin bekijken.

### Factory Reset (Terugzetten naar fabrieksinstellingen)

Hiermee herstel je alle instellingen van je camera en wis je alle verbindingen.



## Belangrijke berichten

---

Problemen komen zelden voor, maar de GoPro laat het je weten als er iets aan de hand is. Hier volgen enkele berichten die mogelijk worden weergegeven.



### CAMERA IS TOO HOT (CAMERA IS TE HEET)

Het temperatuurpictogram wordt op het touchscreen weergegeven als de camera te heet wordt en moet afkoelen. De camera is ontworpen om zelf te herkennen wanneer er een risico op oververhitting is en wordt uitgeschakeld als dat nodig is. Laat de camera in dat geval gewoon even afkoelen voordat je hem weer gaat gebruiken.

*Let op:* je HERO10 Black werkt bij een omgevingstemperatuur tussen de 14 ° F ~ 95 ° F (-10° C ~ 35° C). Bij hoge temperaturen verbruikt je camera meer energie en loopt de accu sneller leeg.

---

**PRO-TIP:** je camera wordt ook snel heet als je video's opneemt met een hoge resolutie en framesnelheid, vooral onder warme omstandigheden. Om het risico op oververhitting van je GoPro te verminderen, kun je een lagere resolutie en framesnelheid proberen.

### SD-KAARTFOUT

Je GoPro kan verschillende problemen met je SD-kaart detecteren. Problemen kunnen onder andere worden veroorzaakt door elektrostatische ontlading. Start de camera opnieuw op als dit gebeurt. De camera probeert automatisch beschadigde bestanden te herstellen en de volledige functionaliteit van de camera te herstellen.

## Belangrijke berichten

---



### REPAIRING YOUR FILE (JE BESTAND WORDT HERSTELD)

Je GoPro zal automatisch proberen beschadigde bestanden te herstellen. Bestanden kunnen beschadigd raken als de camera tijdens het opnemen uitvalt of als er een probleem is tijdens het opslaan van het bestand. Het pictogram Bestandreparatie wordt op het touchscreen weergegeven wanneer een herstelbewerking wordt uitgevoerd. Er verschijnt een melding op het scherm van de camera als de bewerking voltooid is en om te laten weten of het bestand is gerepareerd.

### MEMORY CARD FULL (GEHEUGENKAART VOL)

Er verschijnt een melding op het scherm van de camera wanneer de SD-kaart vol is. Je moet dan enkele bestanden verplaatsen of verwijderen als je wilt blijven opnemen.

### SD CARD RATING (CLASSIFICATIE SD-KAART)

Je camera heeft een SD-kaart met classificatie V30, UHS-3 of hoger nodig om optimaal te kunnen functioneren. Je wordt op de hoogte gesteld of je kaart een lagere classificatie heeft dan V30/UHS-3, of als je kaart in de loop der tijd is verslechterd en niet meer aan de normen kan voldoen.

### BATTERY LOW, POWERING OFF (ACCU BIJNA LEEG, UITSCHAKELLEN)

Er wordt een bericht weergegeven op het touchscreen als het vermogen van de accu onder de 10% komt. Als de accu leeg raakt terwijl je een video opneemt, stopt de camera met opnemen. De video wordt opgeslagen en de camera wordt uitgeschakeld.

## Je camera resetten

---

### DE GOPRO OPNIEUW OPSTARTEN

Als je camera niet reageert, houd dan de modusknop  gedurende 10 seconden ingedrukt. Hiermee start je de camera opnieuw op. Je instellingen veranderen niet.

### RESTORE PRESETS TO THE DEFAULTS (VOORINSTELLINGEN HERSTELLEN)

Hiermee worden alle voorinstellingen van de camera hersteld.

1. Veeg omlaag op het scherm aan de achterkant om het Dashboard te openen.
2. Veeg naar links en tik op Preferences > Reset > Reset Presets (Voorkeuren > Herstellen > Voorinstellingen herstellen).

*Let op:* als je de oorspronkelijke voorinstellingen van je camera herstelt, worden je aangepaste voorinstellingen verwijderd.

### RESETTING CONNECTIONS (VERBINDINGEN RESETTEN)

Met deze optie wis je de apparaatverbindingen en reset je het wachtwoord van de camera. Als je de verbindingen reset, moet je al je apparaten opnieuw verbinden.

1. Veeg omlaag op het scherm aan de achterkant om het Dashboard te openen.
2. Veeg naar links en tik op Connections > Reset Connections (Verbindingen > Verbindingen herstellen).

### DE CAMERATIPS RESETTEN

Wil je de cameratips opnieuw weergeven? Zo geef je ze allemaal opnieuw weer vanaf het begin.

1. Veeg omlaag op het scherm aan de achterkant om het Dashboard te openen.
2. Veeg naar links en tik op Preferences > Reset > Reset Camera Tips (Voorkeuren > Resetten > Cameratips resetten).

## Je camera resetten

---

### RESTORING FACTORY SETTINGS (FABRIEKSINSTELLINGEN HERSTELLEN)

Hiermee herstel je alle oorspronkelijke instellingen van de camera, wis je alle apparaatverbindingen en schrijf je de camera uit bij een GoPro-abonnement. Deze optie is handig als je je camera aan een vriend wilt geven en deze daarom helemaal wilt resetten naar de originele staat.

1. Veeg omlaag op het scherm aan de achterkant om het Dashboard te openen.
2. Veeg naar links en tik op Preferences > Reset > Factory Reset (Voorkeuren > Resetten > Fabrieksinstellingen herstellen).

*Let op:* wanneer je de fabrieksinstellingen herstelt, wordt er geen inhoud van je SD-kaart verwijderd. Het heeft ook geen invloed op je camerasoftware.

## De GoPro bevestigen

---

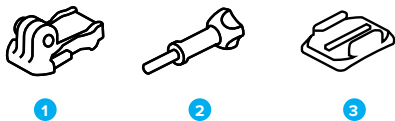

### BEVESTIGINGSMATERIAAL

1. Bevestigingsgesp
2. Vleugelschroef
3. Gebogen plakbevestiging

## De GoPro bevestigen

---

### DE BEVESTIGINGSPLAATJES GEBRUIKEN

Afhankelijk van de bevestiging die je gebruikt, heb je een bevestigingsgesp nodig of kun je de GoPro rechtstreeks aan de bevestiging zelf vastmaken.

Zie [De plakbevestigingen gebruiken](#) (pagina 119) voor tips over het gebruik van plakbevestigingen.

1. Draai de beweegbare bevestigingsplaatjes naar beneden in de bevestigingspositie.
2. Klik de inklapbare bevestigingsplaatjes van de camera in de bevestigingsplaatjes van de gesp.
3. Zet de camera met een vleugelschroef vast op de bevestigingsgesp.

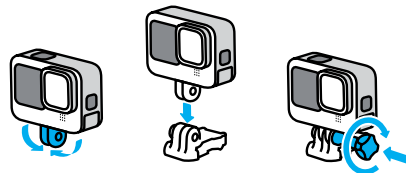

## De GoPro bevestigen

---

4. Maak de bevestigingsgesp vast.
  - a. Schuif de plug van de bevestigingsgesp omhoog.
  - b. Schuif de gesp in de bevestiging tot deze op zijn plek klikt.
  - c. Druk de plug naar beneden zodat deze zich op gelijke hoogte met de gesp bevindt.

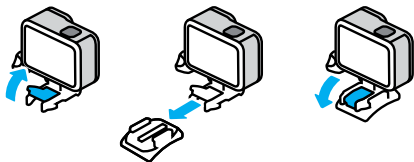

## De GoPro bevestigen

---

### DE PLAKBEVESTIGINGEN GEBRUIKEN

Volg deze richtlijnen wanneer je plakbevestigingen vastmaakt aan helmen, voertuigen en uitrusting:

- Breng bevestigingen minimaal 24 uur voordat je ze gaat gebruiken aan.
- Monteer bevestigingen alleen op gladde oppervlakken. Ze kleven onvoldoende op poreuze of oneffen oppervlakken.
- Druk de bevestigingen stevig op hun plaats. Zorg dat het plakmiddel volledig contact maakt met het oppervlak.
- Monteer bevestigingen alleen op schone, droge oppervlakken. Was, olie, vuil of andere resten verminderen de kleefkracht, waardoor je de camera zou kunnen verliezen.
- Breng bevestigingen aan bij kamertemperatuur en in een droge omgeving. Ze hechten niet goed in koude of vochtige omgevingen of op koude of vochtige oppervlakken.
- Zie de (lokale) wet- en regelgeving om te na te gaan of het aanbrengen van een camera op materieel (zoals jachtuitrusting) toegestaan is. Voldoe altijd aan de regelgeving die het gebruik van consumentenelektronica of camera's verbiedt.



**WAARSCHUWING: gebruik nooit een veiligheidslijn om de camera aan je helm te bevestigen om letsel te voorkomen. Bevestig de camera niet rechtstreeks op ski's of snowboards.**

Ga voor meer informatie over bevestigingen naar [gopro.com](https://gopro.com).

## De GoPro bevestigen

---

**WAARSCHUWING:** als je een GoPro-helmbevestiging of -band gebruikt, gebruik dan altijd een helm die voldoet aan de geldende veiligheidsnormen.



Kies de juiste helm voor je specifieke sport of activiteit en controleer of deze de juiste pasvorm en maat heeft. Controleer of de helm in goede staat verkeert en volg altijd de veiligheidsinstructies van de fabrikant.

Vervang elke helm die een grote klap heeft gehad. Geen enkele helm kan je 100% beschermen tegen letsel door ongevallen. Neem je eigen veiligheid in acht.

---

### DE GOPRO IN EN VLAKBIJ HET WATER GEBRUIKEN

De GoPro is met vergrendelde klep waterdicht tot op 10 m diepte. Je hebt geen extra behuizing nodig voor het duiken.

Het touchscreen is zo ontworpen dat je het kunt blijven gebruiken als het nat wordt. Mocht het je commando's toch niet goed begrijpen, droog het dan af. Hoewel het niet onder water werkt, kun je de knoppen van de camera gebruiken om door de menu's te navigeren wanneer je onder water bent. Voor meer informatie, zie [Navigeren met de knoppen](#) (pagina 26).

---

**PRO-TIP:** gebruik een cameraveiligheidslijn en een Floaty (apart verkrijgbaar) om je camera te laten drijven in geval deze loskomt uit de bevestiging.

Als je extreme avonturen tot op een diepte van 60 m wilt vastleggen, gebruik dan de beschermende behuizing (HERO10 Black), apart verkrijgbaar.

Voor meer informatie over cameraveiligheidslijnen, Floaty en de beschermende behuizing ga je naar [gopro.com](https://gopro.com).

## Het klepje verwijderen

---

Er kunnen momenten zijn waarop je het klepje van de camera moet verwijderen.

**OPMERKING:** verwijder het klepje alleen in een droge, stofvrije omgeving. De camera is niet waterdicht wanneer de klep is geopend of verwijderd.

### HET KLEPJE VERWIJDEREN

1. Maak de vergrendeling los en open het klepje.
2. Trek het klepje terwijl het horizontaal staat voorzichtig naar buiten totdat het losklikt.

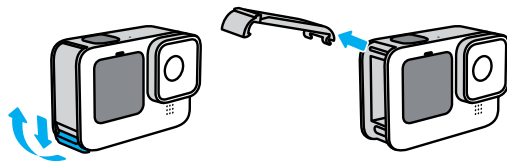

**WAARSCHUWING:** gebruik de GoPro niet als het klepje is verwijderd. De accu kan dan naar buiten schuiven.

---

## Het klepje verwijderen

---

### KLEPJE TERUGPLAATSSEN

1. Houd het klepje tegen het zilverkleurige stangetje.
2. Druk het klepje stevig op het zilverkleurige stangetje totdat het vast klikt en stevig vastzit.

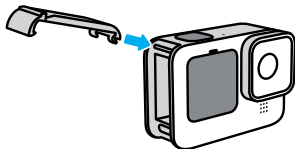

**WAARSCHUWING:** het klepje van je camera is verwijderbaar. Zorg ervoor dat het klepje na het sluiten goed is vergrendeld en afgedicht.

---

## Onderhoud

---

Volg deze tips voor de beste prestaties van je camera:

- De GoPro is waterdicht tot 10 meter; je hebt geen behuizing nodig. Controleer of het klepje is gesloten voordat je de GoPro gebruikt in (de buurt van) water, vuil of zand.
- Controleer voordat je het klepje sluit of de rubbers schoon zijn. Gebruik een doek om deze te reinigen als dat nodig is.
- Zorg dat je GoPro droog en schoon is voordat je het klepje opent. Indien nodig, spoel je de camera af met water en droog je deze af met een doek.
- Als er zand of vuil is opgehoopt bij het klepje, laat je de camera een kwartier in warm kraanwater weken en spoel je deze daarna goed af om vuil te verwijderen. Zorg dat de camera droog is voordat je het klepje opent.
- Voor de beste audioprestaties schud je de camera of blaas je in de microfoon om water en vuil te verwijderen uit de microfoongaten. Blaas geen perslucht in de openingen voor de microfoon. Dit kan leiden tot schade aan de interne waterdichte membranen.
- Spoel de camera na ieder gebruik in zout water af met zoet water en droog de camera met een zachte doek.
- De lenskap is gemaakt van zeer sterk gehard glas, maar kan wel barsten of worden bekrast. Houd de lenskap schoon met een zachte, niet-pluizende doek.
- Als er vuil tussen de lens en de ring vast komt te zitten, verwijder dit dan met water of lucht. Plaats geen vreemde objecten rondom de lens.

## Accu-informatie

---

### ACCUDUUR OPTIMALISEREN

Hier volgen enkele dingen die je kunt doen om ervoor te zorgen dat de accu zo lang mogelijk meegaat:

- Leg video vast met lagere framerates en resoluties.
- Gebruik de schermbeveiliging en pas de helderheid van het beeldscherm aan.
- Schakel het scherm aan de voorkant uit.
- Schakel gps uit.
- Schakel draadloze verbindingen uit.
- Gebruik deze instellingen:
  - [QuikCapture](#) (pagina 105)
  - [Automatisch uitschakelen](#) (pagina 105)

### OPNEMEN TERWIJL CAMERA AANGESLOTEN OP VOEDINGSBRON

Met de USB-C-kabel die bij de camera is geleverd, kun je video's en foto's vastleggen als de camera is aangesloten op een USB-oplader, de GoPro Supercharger of een andere externe voedingsbron.

Deze is ideaal voor het vastleggen van lange video's en timelapse-gebeurtenissen.

Zorg ervoor dat je het gebied bij de SD-kaartsleuf niet aanraakt tijdens het opnemen. Als je de SD-kaart verstoort, kan de opname worden onderbroken of gestopt. Je camera laat het je weten als dit gebeurt. Je inhoud wordt niet beschadigd en gaat niet verloren als gevolg van deze storing, maar mogelijk moet je de camera opnieuw opstarten om door te gaan.

## Accu-informatie

---

Ook al is je camera aan het opladen, toch wordt de accu tijdens het opnemen niet opgeladen. De camera begint met opladen wanneer je stopt met opnemen. Je kunt niet opnemen terwijl de camera is aangesloten op een computer.

*Let op:* omdat het klepje is geopend, is de camera tijdens het opladen niet waterdicht.

---

**PRO-TIP:** gebruik de USB Pass-Through Door (afzonderlijk verkrijgbaar) om je camera weerbestendig te houden en de accu op zijn plaats te houden wanneer deze is aangesloten op een externe voedingsbron.

---



**WAARSCHUWING:** het gebruik van een oplader of voedingskabel die niet van GoPro is, kan schade veroorzaken aan de accu van de camera en kan brand of lekkage veroorzaken. Gebruik, met uitzondering van de GoPro Supercharger (apart verkrijgbaar), alleen opladers met de marking output 5V/1A. Als je de spanning en stroom van de oplader niet weet, gebruik dan de meegeleverde USB-C-kabel om de camera via je computer op te laden.

---

### OPSLAG EN BEHANDELING VAN DE ACCU

De GoPro bevat veel gevoelige onderdelen, waaronder de accu. Zorg ervoor dat je de camera niet blootstelt aan extreem hoge of lage temperaturen. Extreme temperaturen kunnen de levensduur van de accu tijdelijk verkorten of ertoe leiden dat de camera tijdelijk niet naar behoren werkt. Vermijd drastische veranderingen in temperatuur of vochtigheid bij gebruik van de camera, omdat condensvorming zich kan voordoen op of in de camera.

## Accu-informatie

---

Droog de camera niet met behulp van een externe warmtebron zoals een magnetron of een haardroger. Beschadiging van de camera of accu als gevolg van contact met vloeistof in de camera valt niet onder de garantie.

Bewaar de accu niet in de buurt van metalen voorwerpen, zoals munten, sleutels of halskettingen. Als de accupolen in contact komen met metalen voorwerpen, kan dit brand veroorzaken.

Voer geen ongeautoriseerde wijzigingen uit aan de camera. Deze kunnen namelijk invloed hebben op de veiligheid, naleving en prestaties, en kunnen de garantie teniet doen.

*Let op:* accu's hebben een lagere capaciteit bij koud weer. Dit heeft nog meer invloed op oudere accu's. Als je regelmatig opnamen maakt bij lage temperaturen, moet je de accu jaarlijks vervangen voor optimale prestaties.

**PRO-TIP:** voor een optimale levensduur van de accu laad je de camera volledig op voordat je deze opbergt.



**WAARSCHUWING:** laat de camera of accu niet vallen, plaats deze niet in de magnetron, haal deze niet uit elkaar, open, plet, buig, vervorm, doorboor, verscheur, verbrand of verf deze niet. Plaats geen vreemde objecten in de openingen van de camera, zoals in de USB-C-poort. Gebruik de camera niet als deze is beschadigd, bijvoorbeeld als deze scheurtjes of gaten vertoont, of schade heeft opgelopen door water. Het demonteren of doorboren van de geïntegreerde accu kan een ontploffing of brand veroorzaken.

## Accu-informatie

---

### ACCU WEGGOOIEN

De meeste oplaadbare lithium-ion-accu's zijn geclassificeerd als niet-gevaarlijk afval en kunnen worden weggegooid in de gemeentelijke-afvalstroom. In veel regio's moet de accu worden gerecycled.

Controleer welke regels er in je gemeente gelden om er zeker van te zijn dat je de oplaadbare accu's mag weggooiden bij het afval. Om lithium-ion-accu's op een veilige manier weg te gooien, moet worden voorkomen dat de polen in aanraking komen met ander metaal door middel van verpakkingstape, masking tape of isolatietape, om brandgevaar tijdens het transport te voorkomen.

Lithium-ion-accu's bevatten echter recyclebaar materiaal en kunnen ook worden aangeboden voor recycling bij het accurecycleprogramma van de Rechargeable Battery Recycling Corporation (RBRC). We raden je aan naar Call2Recycle te gaan op [call2recycle.org](http://call2recycle.org) of te bellen met 1-800-BATTERY in Noord-Amerika voor recyclelocaties bij jou in de buurt.

Gooi een accu nooit in vuur. Dit kan ertoe leiden dat deze explodeert.



**WAARSCHUWING:** gebruik alleen vervangende GoPro-accu's, -voedingskabels en -accessoires of -apparaten voor het opladen van de accu met je camera.

Het gebruik van een oudere GoPro-accu of een accu die niet van GoPro is, kan de prestaties van je camera sterk beperken. Je garantie wordt bovendien ongeldig en er kan brand, een elektrische schok of een ander veiligheidsrisico ontstaan.



## Probleemoplossing

---

### IK KAN MIJN GOPRO NIET INSCHAKELEN

Controleer of de GoPro is opgeladen. Zie [SD-kaart en accu plaatsen](#) (pagina 10). Als het opladen van de accu niet werkt, start de camera dan opnieuw op. Zie [Je GoPro opnieuw opstarten](#) (pagina 114).

### MIJN GOPRO REAGEERT NIET ALS IK OP EEN KNOP DRUK

Zie [Je GoPro opnieuw opstarten](#) (pagina 114).

### HET AFSPLEEN OP MIJN COMPUTER HAPERT

Haperingen bij het afspelen worden gewoonlijk niet veroorzaakt door een probleem met het bestand. Als er beelden worden overgeslagen, dan geldt meestal één van de volgende oorzaken:

- De computer werkt niet met HEVC-bestanden. Download de nieuwste versie van de GoPro Player voor Mac of Windows gratis op [gopro.com/apps](https://gopro.com/apps).
- De computer voldoet niet aan de minimale eisen van de software die je gebruikt voor het afspelen.

## Probleemoplossing

---

### IK BEN MIJN GEBRUIKERSNAAM OF WACHTWOORD VOOR DE CAMERA VERGETEN

Veeg omlaag op het scherm aan de achterkant om het Dashboard te openen, veeg naar links en tik op Preferences > Connections > Camera Info (Voorkeuren > Verbindingen > Cameragegevens).

### IK WEET NIET WELKE SOFTWAREVERSIE IK HEB

Veeg omlaag op het scherm aan de achterkant om het Dashboard te openen, veeg naar links en tik op Preferences > About > Camera Info (Voorkeuren > Info > Cameragegevens).

### IK KAN HET SERIENUMMER VAN MIJN CAMERA NIET VINDEN

Je vindt het serienummer aan de binnenkant van het accuvak van de camera. Je vindt het ook door omlaag te vegen op de achterkant van het scherm om het Dashboard te openen, naar links te vegen en vervolgens op Preferences > About > Camera info (Voorkeuren > Info > Cameragegevens) te tikken.

Voor meer antwoorden op veelgestelde vragen ga je naar [gopro.com/help](https://gopro.com/help).

## Technische specificaties: Video

---

### VIDEORESOLUTIE (RES)

Videoresolutie (RES) verwijst naar het aantal horizontale lijnen die in elk frame van de video worden gebruikt. Een 1080p video bestaat uit 1080 horizontale lijnen. Een 5,3K-video bestaat uit 5312 horizontale lijnen. Hoe meer lijnen, hoe beter de resolutie, en 5,3K levert een meer gedetailleerde opname dan 1080p.

Videoresolutie	Omschrijving
5,3K	Onze video met de hoogste resolutie. Legt adembenemende Ultra HD-video vast in de brede beeldverhouding van 16:9. Kan worden gebruikt om foto's van 15,8 MP te maken uit je video.
5K 4:3	Video met ultrahoge resolutie die meer van het scherm vastlegt met de hogere beeldverhouding van 4:3. Ideaal voor Point of View-opnamen en het maken van 19,6 MP foto's van je video.
4K 4:3	Ultra HD-video met hoge aspectverhouding van 4:3 legt meer van de scène vast dan opnamen in 16:9. Kan worden gebruikt om foto's van 12 MP te maken uit je video.
4K	Ultra HD-video met een beeldverhouding van 16:9. Ideaal voor opnamen met statief of vaste positie. Kan worden gebruikt om foto's van 8 MP te maken uit je video.

## Technische specificaties: Video

---

Videoresolutie	Omschrijving
2,7K 4:3	Ideaal voor Point of View-opnamen met een hoge resolutie vanaf uitrusting of lichaam met een vloeiende slowmotion-weergave.
2,7K	16:9 hoge resolutie video die prachtige resultaten van bioscoopkwaliteit levert voor professionele producties.
1080p	Standaard hd-tv-resolutie die ideaal is voor alle opnamen en delen via sociale media. Met de hoge 240 FPS- en 120 FPS-opties is superslow motion mogelijk tijdens het bewerken.

## Technische specificaties: Video

---

In deze grafiek worden de framesnelheden van iedere resolutie vergeleken:

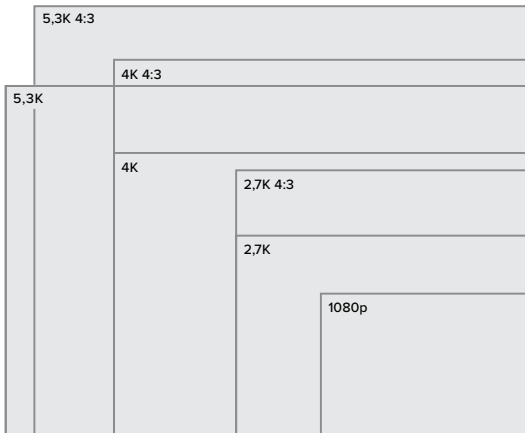

**PRO-TIP:** controleer of je telefoon, computer of tv de geselecteerde instelling ondersteunt, zeker als je een hoge resolutie en beeldfrequentie (FPS) gebruikt.

## Technische specificaties: Video

---

### BEELDEN PER SECONDE (FPS)

Beelden per seconde verwijst naar het aantal frames die worden vastgelegd tijdens elke seconde van de video. Hogere FPS-waarden (60, 120 of 240) zijn beter geschikt voor het vastleggen van snelle actieopnamen. Je kunt ook hoge FPS-opnamen gebruiken voor de slow motion-weergave.

### Resolutie en fps

Hogere videoresoluties zorgen voor extra gedetailleerde en heldere opnamen, maar zijn over het algemeen beschikbaar in lagere fps-waarden.

Lagere videoresoluties zorgen voor minder gedetailleerde en heldere opnamen, maar kunnen worden vastgelegd met een hogere FPS-waarde.

Als je een resolutie kiest in het RES | FPS-scherm, worden alle beschikbare framesnelheden voor de gekozen resolutie in het wit weergegeven. Niet-beschikbare framesnelheden worden in het grijs weergegeven.

## Technische specificaties: Video

---

### ASPECTVERHOUDING

De aspectverhouding verwijst naar de breedte en hoogte van een beeld. De GoPro maakt video's en foto's in twee aspectverhoudingen.

#### 4:3

Het hoge 4:3-formaat legt meer van de scène vast dan het 16:9-breedbeeldformaat. Ideaal voor selfies en Point of View-opnamen.

De 4:3-resoluties worden weergegeven in de bovenste rij van het scherm RES | FPS.

#### 16:9

Het standaardformaat dat wordt gebruikt voor hd-tv en bewerkingsprogramma's. Het breedbeeldformaat is ideaal voor het vastleggen van dramatische, cinematografische opnamen. De 16:9-resoluties staan onder de 4:3-resoluties op het scherm RES | FPS.

*Let op:* zwarte balken worden aan weerszijden van het beeld weergegeven bij het afspelen van opnamen in 4:3 op een hd-tv.

## Technische specificaties: Video

---

### DIGITALE LENZEN (VIDEO)

Met digitale lenzen kun je kiezen hoeveel van de scène wordt vastgelegd door de camera. De verschillende lenzen hebben ook invloed op het zoomniveau en de fisheye-vertanding van je opname.

Digitale lens	Omschrijving
SuperView (16 mm)	De breedste en hoogste kijkhoek, met een 16:9-video.
Wide (Groothoek) (16-34mm)	Brede kijkhoek die zoveel mogelijk binnen het frame vastlegt.
Linear (Lineair) (19-39mm)	Brede kijkhoek zonder de fisheye-vertanding van SuperView en Wide (Groothoek).

## Technische specificaties: Video

Digitale lens	Omschrijving
	Legt een brede kijkhoek vast zonder de fisheye-vertanding van SuperView en Wide (Groothoek). Houdt je beeldmateriaal vloeiend en horizontaal, zelfs als je camera tijdens het opnemen kantelt.
Linear en Horizon Leveling (Lineair en horizontaalstelling) (19-39 mm)	<p><i>Let op:</i> je beeldmateriaal kantelt als je camera tijdens het opnemen meer dan 23°-45° draait (afhankelijk van de gekozen instellingen).</p> <p><b>PRO-TIP:</b> gebruik de Max Lens-module (afzonderlijk verkrijgbaar) om je GoPro te upgraden met Horizonvergrendeling. Hiermee blijven je opnamen recht en stabiel, zelfs als je camera niet correct is gecentreerd of tijdens het opnemen 360 graden draait.</p>
Narrow (Smal) (27 mm)	Smalle kijkhoek zonder de fisheye-vertanding van SuperView en Wide (Groothoek).

*Let op:* alleen de lenzen die compatibel zijn met de gekozen resolutie en framesnelheid zijn beschikbaar.

**PRO-TIP:** gebruik de Max Lens-module (afzonderlijk verkrijgbaar) om het gezichtsveld te vergroten met een ultrabrede 155° digitale lens: de breedste ooit op een HERO-camera.

## Technische specificaties: Video

### VIDEO-INSTELLINGEN VOOR DE HERO10 BLACK

Dit is een overzicht van de videoresoluties van je camera samen met de beschikbare fps, lenzen en beeldverhouding voor elke resolutie.

Video-resolutie (RES)	Fps (60Hz/ 50 Hz)*	Digitale lenzen	Scherm-resolutie	Aspectverhouding
5,3K	60/50 30/25 24/24	Groothoek, Lineair, Lineair en Horizontaalstelling, Smal	5312x2988	16:9
5K 4:3	30/25 24/24	Groothoek, Lineair, Lineair en Horizontaalstelling, Smal	5120x3840	4:3
4K	120/100	Groothoek, Lineair, Lineair en Horizontaalstelling, Smal	3840x2160	16:9

\*60 Hz (NTSC) en 50 Hz (PAL) verwijzen naar de video-indeling, die afhankelijk is van je regio. Voor meer informatie, zie [Anti-flikkering](#) (pagina 106).

Zie voor tips over welke instellingen je het beste kunt gebruiken [Aanbevolen instellingen](#) (pagina 31).

## Technische specificaties: Video

Video-resolutie (RES)	Fps (60 Hz/ 50 Hz)*	Digitale lenzen	Scher-resolutie	Aspectverhouding
4K	60/50 30/25 24/24	SuperView, Groothoek, Lineair, Lineair en Horizontaalstelling, Smal	3840x2160	16:9
4K 4:3	60/50 30/25 24/24	Groothoek, Lineair, Lineair en Horizontaalstelling, Smal	4000x3000	4:3
2,7K	240/200	Groothoek, Lineair, Lineair en Horizontaalstelling, Smal	2704x1520	16:9
2,7K	120/100 60/50	SuperView, Groothoek, Lineair, Lineair en Horizontaalstelling, Smal	2704x1520	16:9
2,7K 4:3	120/100 60/50	Groothoek, Lineair, Lineair en Horizontaalstelling, Smal	2704x2028	4:3

## Technische specificaties: Video

Video-resolutie (RES)	Fps (60 Hz/ 50 Hz)*	Digitale lenzen	Scher-resolutie	Aspectverhouding
1080p	240/200	Groothoek, Lineair, Lineair en Horizontaalstelling, Smal	1920x1080	16:9
1080p	120/100 60/50 30/25 24/24	SuperView, Groothoek, Lineair, Lineair en Horizontaalstelling, Smal	1920x1080	16:9

\*60 Hz (NTSC) en 50 Hz (PAL) verwijzen naar de video-indeling, die afhankelijk is van je regio. Voor meer informatie, zie [Anti-flikkering](#) (pagina 106).

Zie voor tips over welke instellingen je het beste kunt gebruiken [Aanbevolen instellingen](#) (pagina 31).

## Technische specificaties: Video

---



### Hogere resoluties/Hoger aantal frames

Als het buiten warm is, is het mogelijk dat je camera warm wordt en meer vermogen verbruikt tijdens het opnemen van video's met een hoge resolutie of hoge FPS.

Door een gebrek aan luchtstroming en bij geen verbinding met de GoPro Quik-app is het mogelijk dat je camera nog warmer wordt, nog meer accuvoeding nodig heeft en kortere opnamen maakt.

Als de warmte een probleem is, probeer dan kortere video's te maken. Probeer ook het aantal functies dat veel vermogen verbruikt te beperken, zoals de GoPro Quik-app. De Remote (apart verkrijgbaar) kan je GoPro beheren en verbruikt tegelijkertijd minder vermogen.

Je camera geeft aan wanneer deze moet worden afgesloten en afkoelen. Voor meer informatie, zie [Belangrijke berichten](#) (pagina 112).

## Technische specificaties: Video

---

### HYPERSMOOTH-VIDEOSTABILISATIE

HyperSmooth levert ultravloeiende opnamen door de camerabeweging te corrigeren. Je video's worden tijdens het opnemen bijgesneden, zodat het beeldmateriaal wordt gebufferd. Dit is ideaal voor fietsen, skaten, skiën, opnamen vanuit de hand en nog veel meer. De GoPro heeft vier HyperSmooth-instellingen:

Instelling	Omschrijving
Boost	Maximale videostabilisatie met strak bijsnijden.
High (Hoog)	Maximale videostabilisatie.
Standard (Standaard)	Iets verminderde videostabilisatie voor een langere accuduur.
Off (Uit)	Opnamen zonder videostabilisatie of bijsnijden.

met behulp van Touch Zoom worden je opnamen nog vloeiender door ze bij te snijden voordat je met de opname begint. Hierdoor heeft je camera een nog grotere buffer bij het stabiliseren van de video. Het gebruik van de lens Lineair en Horizontaalstelling zal ook de stabilisatie verbeteren.

---

**PRO-TIP:** gebruik de Max Lens-module (afzonderlijk verkrijgbaar) om je GoPro optimaal te benutten met ultieme onbreekbare videostabilisatie tot 2,7K.

## Technische specificaties: Video

---

### LOOPING INTERVAL

Beschikbare intervallen voor looping met je GoPro zijn 5 (standaard), 20, 60 of 120 minuten. Je kunt ook kiezen voor Max, waarbij opnamen worden gemaakt totdat de SD-kaart vol is voordat de camera een nieuwe opname maakt over het beeldmateriaal aan de start van de video heen.

## Technische specificaties: Foto

---

### SUPERFOTO

Superfoto analyseert automatisch de scène en past op een slimme manier de beste beeldverwerking toe voor de foto.

Afhankelijk van de lichtomstandigheden, beweging in je foto en andere omstandigheden kiest SuperFoto voor een van de drie volgende opties:

#### **High Dynamic Range (HDR)**

Onze verbeterde HDR-functie neemt en combineert meerdere foto's in één opname die details naar voren laat komen in scènes met een combinatie van licht en schaduw.

#### **Multi-Frame Noise Reduction (Multiframe ruisvermindering)**

Combineert automatisch meerdere opnamen in een enkele foto met minder digitale vervorming (ruis).

#### **Standard Photo (Standaardfoto)**

Omvat lokale tone mapping waarmee worden verbeterd door details en contrast beter weer te geven, indien nodig.

Superfoto werkt alleen als je één foto maakt. Door de extra tijd die nodig is om beeldverwerking toe te passen, kan het iets langer duren om elke opname te verwerken en op te slaan.

*Let op:* Superfoto werkt niet met RAW-foto's, Protune, of Belichtingsbediening.



## Technische specificaties: Foto

---

### Superfoto uitschakelen

Superfoto is standaard uitgeschakeld. Zo schakel je de optie uit.

1. Tik in het scherm Photo Settings (Foto-instellingen) op Output (Uitvoer).
2. Schakel over naar Standaard, HDR of RAW.

### HDR (High Dynamic Range)

Hoog dynamisch bereik (HDR) is een van de beeldverwerkingstechnieken die Superfoto gebruikt om je opname te verbeteren. Het combineert meerdere opnamen tot één foto met betere resultaten dan ooit. Kies deze instelling als je HDR bij elke foto wilt gebruiken.

1. Tik bij Photo Settings (Foto-instellingen) op Output (Uitvoer).
2. Selecteer HDR.

HDR aan kan alleen worden gebruikt als je één foto maakt. Voor het beste resultaat gebruik je het bij opnamen met hoog contrast en minimale beweging.

*Let op:* HDR werkt niet met RAW of Belichtingsbediening.

## Technische specificaties: Foto

---

### SLUITERSNELHEID (NACHT EN TIMELAPSE-FOTO BIJ NACHT)

Met de sluitersnelheid kies je hoe lang de sluiters van je camera open blijft in de modi Nacht en Timelapse-foto bij nacht. Dit zijn je opties plus tips hoe deze te gebruiken:

Snelheid	Voorbeelden
Auto (tot 30 seconden)	Zonsopkomst, zonsondergang, ochtendgluren, schemer, schemerdonker, nacht.
2, 5, 10 of 15 seconden	Ochtendgluren, schemer, schemerdonker, verkeer in de nacht, reuzenrad, vuurwerk, lightpainting.
20 seconden	Nachtelijke hemel (met licht).
30 seconden	Sterrenhemel, Melkweg (complete duisternis).

**PRO-TIP:** om vervaging te verminderen tijdens het gebruik van de modi Night (Nacht) en Night Lapse Photo (Timelapse-foto bij nacht) bevestig je de camera op een statief of plaats je deze op een stabiele ondergrond.

### SNELHEID SERIEOPNAMEN

Leg snelle actie vast met een van deze hogesnelheidsinstellingen:

- automatisch (tot 25 foto's in 1 seconde, afhankelijk van de lichtomstandigheden)
- 30 foto's in 3, 6 of 10 seconden
- 25 foto's in 1 seconde
- 10 foto's in 1 of 3 seconden
- 5 foto's in 1 seconde
- 3 foto's in 1 seconde

## Technische specificaties: Foto

---

### DIGITALE LENZEN (FOTO)

Met digitale lenzen kun je kiezen hoeveel van de scène wordt vastgelegd door de camera. Ze hebben ook invloed op het zoomniveau en de fisheye-vertanding van je opname. Er zijn drie lensopties voor foto's:

Digitale lens	Omschrijving
Wide (Groothoek) (16-34mm)	Brede kijkhoek die zoveel mogelijk binnen het frame vastlegt.
Linear (Lineair) (19-39mm)	Brede kijkhoek zonder de fisheye-vertanding van Groothoek.
Narrow (Smal) (27 mm)	Smalle kijkhoek zonder de fisheye-vertanding van Groothoek.

**PRO-TIP:** gebruik de Max Lens-module (afzonderlijk verkrijgbaar) om het gezichtsveld te vergroten met een ultrabrede 155° digitale lens: de breedste ooit op een HERO-camera.

## Technische specificaties: Foto

---

### RAW-INDELING

Als deze instelling is ingeschakeld, worden alle foto's opgeslagen als .jpg-afbeelding (voor weergave op je camera of om te delen via de GoPro-app) en als .gpr-bestand.

Het .gpr-bestand is gebaseerd op de DNG-indeling van Adobe. Deze bestanden kunnen worden gebruikt in Adobe Camera Raw (ACR), versie 9.7 of later. Je kunt ook Adobe Photoshop Lightroom CC (release 2015.7 of later) en Adobe Photoshop Lightroom 6 (versie 6.7 of later) gebruiken.

In Fotomodus is RAW-indeling beschikbaar voor Photo (Foto), Burst (Serieopnamen), Night (Nacht), Time Lapse photo (Timelapse-foto's) en Night Lapse photo (Timelapse-foto's bij nacht), met deze voorwaarden en uitzonderingen:

- Superfoto moet zijn uitgeschakeld.
- Digitale lenzen moeten zijn ingesteld op Wide (Groothoek).
- Zoom moet uitgeschakeld zijn.
- RAW-indeling is niet beschikbaar voor het maken van een fotoreeks.
- Voor Time Lapse Photo (Timelapse-foto) moet het interval ten minste 5 seconden zijn.
- Voor Night Lapse Photo (Timelapse-foto bij nacht) moet de sluitertelling ten minste 5 seconden zijn.

---

**PRO-TIP:** foto's in .gpr-indeling worden op dezelfde locatie opgeslagen en met dezelfde bestandsnaam als .jpg-bestanden. Als je deze bestanden wilt openen, steek je de SD-kaart in een kaartlezer en zoek je de bestanden met de verkenner van je computer.

## Technische specificaties: Timelapse

---

### SNELHEID TIMEWARP-VIDEO'S

Je kunt de TimeWarp-videosnelheid verhogen tot wel 30x om activiteiten die langer duren te delen met anderen. De standaardinstelling is Auto, waarmee automatisch de snelheid voor je wordt ingesteld.

Je kunt de snelheid ook zelf instellen. Gebruik dit overzicht om de lengte van je video's in te schatten. Opnamen van 4 minuten met een snelheid van 2x geven je bijvoorbeeld ongeveer 2 minuten aan TimeWarp-video.

Snelheid	Opnametijd	Videoduur
2x	1 minuut	30 seconden
5x	1 minuut	10 seconden
10x	5 minuten	30 seconden
15x	5 minuten	20 seconden
30x	5 minuten	10 seconden

*Let op:* opnametijden zijn bij benadering. De videolengte kan variëren afhankelijk van de beweging in je opname.

## Technische specificaties: Timelapse

---

Snelheid	Voorbeelden
2x-5x	Een prachtige route volgen.
10x	Een lange wandeling maken of eropuit trekken.
15x-30x	Rennen en mountainbiken.

**PRO-TIP:** als je beelden met veel beweging gaat vastleggen, laat de snelheid dan op Auto staan voor de beste resultaten.

## Technische specificaties: Timelapse

---

### SPEED RAMP (TIMEWARP)

Tik op het touchscreen aan de achterkant tijdens het opnemen van TimeWarp om de snelheid van je video te verlagen. Tik nogmaals om te versnellen. Kies de snelheid voordat je gaat opnemen door op  het opnamescherm te tikken of naar het menu Timewarp-instellingen te gaan. Er zijn twee opties:

Snelheid	Beelden per seconde	Geluid
Real Speed (1x)	30 fps	On (Aan)
Half Speed (0,5x slow motion)	60 fps	Off (Uit)

**PRO-TIP:** Je kunt de modusknop  ook gebruiken om Speed Ramp te activeren. Scrol omlaag naar Shortcuts (snelkoppelingen) in het instellingenmenu om deze in te stellen.

### VIDEORESOLUTIE (TIMEWARP- EN TIMELAPSE-VIDEO)

De HERO10 Black legt TimeWarp- en timelapse-video's vast in vier resoluties:

Resolutie	Aspectverhouding
4K	16:9
4K	4:3
1080p	16:9

Voor meer informatie, zie:

- [Videoresolutie](#) (pagina 150)
- [Aspectverhouding](#) (pagina 134)

## Technische specificaties: Timelapse

---

### INTERVALLEN BIJ TIMELAPSE

Het interval regelt hoe vaak je camera een foto maakt in de modi Timelapse-video en Timelapse-foto.

Beschikbare intervallen zijn 0,5 (standaard), 1, 2, 5, 10 en 30 seconden; 1, 2, 5 en 30 minuten; en 1 uur.

Interval	Voorbeelden
0,5-2 seconden	Surfen, fietsen of andere sporten.
2 seconden	Drukke straathoek.
5-10 seconden	Wolken of scènes buitenshuis met langere duur.
10 seconden-1 minuut	Kunstprojecten of andere langdurige activiteiten.
1 minuut-1 uur	Bouwwerkzaamheden of andere activiteiten die gedurende een zeer lange periode plaatsvinden.

## Technische specificaties: Timelapse

---

### Opnametijd Timelapse-video

Gebruik dit overzicht om de duur van je video's vast te stellen.

Interval	Opnametijd	Videoduur
0,5 seconde	5 minuten	20 seconden
1 seconde	5 minuten	10 seconden
2 seconden	10 minuten	10 seconden
5 seconden	1 uur	20 seconden
10 seconden	1 uur	10 seconden
30 seconden	5 uur	20 seconden
1 minuut	5 uur	10 seconden
2 minuten	5 uur	5 seconden
5 minuten	10 uur	4 seconden
30 minuten	1 week	10 seconden
1 uur	1 week	5 seconden

**PRO-TIP:** voor het beste resultaat bevestig je de camera op een statief of plaats je de camera op een stabiele ondergrond. Gebruik TimeWarp-video om Timelapse-video's vast te leggen als je onderweg bent.

## Technische specificaties: Timelapse

---

### INTERVALLEN BIJ TIMELAPSE BIJ NACHT

Kies hoe vaak je GoPro een opname maakt in de modus Night Lapse (Timelapse bij nacht). Intervallen bij Timelapse bij nacht zijn Auto, 4, 5, 10, 15, 20 en 30 seconden en 1, 2, 5, 30 en 60 minuten.

Automatisch (standaard) synchroniseert het interval met de sluitersinstelling. Als de sluitersnelheid is ingesteld op 10 seconden en het interval is ingesteld op automatisch, maakt je camera iedere 10 seconden een opname.

Interval	Voorbeelden
Auto	Geweldig voor elke belichting (legt zo snel mogelijk vast, afhankelijk van de sluitersinstelling).
4-5 seconden	Stadsscènes in de avond, straatverlichting of scènes met beweging.
10-15 seconden	Weinig verlichting met langzame scènewijzigingen, zoals wolken in de nacht bij een heldere maan.
20-30 seconden	Zeer weinig verlichting en zeer langzame scènewijzigingen, zoals sterren met minimale omgevings- of straatverlichting.

## Technische specificaties: Protune

---

Met Protune krijg je toegang tot het volledige creatieve potentieel van je camera doordat het je controle geeft over geavanceerde instellingen voor kleur, witbalans en sluitersnelheid. Het is compatibel met professionele tools voor kleurcorrectie en andere bewerkingsprogramma's.

Onthoud de volgende dingen:

- Protune is beschikbaar voor alle modi, behalve voor Looping (Loopen) en LiveBurst. Blader omlaag in het instellingenmenu om alle Protune-instellingen weer te geven.
- Een aantal Protune-instellingen is niet beschikbaar als je belichtingscontrole gebruikt.
- Wijzigingen aan Protune-instellingen in één voorinstelling zijn alleen van toepassing op die voorinstelling. Het wijzigen van de witbalans voor Timelapse heeft bijvoorbeeld geen effect op de witbalans van serieopnamen.

---

**PRO-TIP:** je kunt alle Protune-instellingen herstellen naar de standaardinstellingen door op  te tikken in het instellingenmenu.

## Technische specificaties: Protune

---

### BITSNELHEID

De bitsnelheid bepaalt de hoeveelheid gegevens die wordt gebruikt om een tweede video op te nemen. Kies tussen hoog en laag.

Bitsnelheid	Omschrijving
Low (Laag, standaard)	Gebruik een lagere bitsnelheid om de bestandsgrootte te minimaliseren.
High (Hoog)	Gebruik hogere bitsnelheden tot 100 Mbps (4K- en 2,7K-video) voor een optimale beeldkwaliteit.

## Technische specificaties: Protune

---

### KLEUR

Kleur stelt je in staat om het kleurprofiel van je video's of foto's aan te passen. Scrol door de opties om een live voorbeeld te zien van elke instelling en tik vervolgens op de gewenste instelling.

Kleurinstelling	Omschrijving
GoPro (standaard)	Maakt foto's en video's met het klassieke GoPro-profiel met kleurverzadiging.
Natural (Natuurlijk)	Legt foto's en video's vast met een levensecht kleurprofiel.
Flat (Vlak)	Biedt neutraal kleurprofiel dat kan worden gecorrigeerd met andere apparatuur om beter te passen bij de vastgelegde beelden, waardoor meer flexibiliteit wordt geboden voor post-productie. Dankzij de lange lijn legt Flat (Vlak) meer details in schaduw en highlights vast.

## Technische specificaties: Protune

---

### WITBALANS

Witbalans stelt je in staat de kleurtemperatuur van video's en foto's te optimaliseren voor koele of warme lichtomstandigheden. Scrol door de opties om een live voorbeeld te zien van elke instelling en tik vervolgens op de gewenste instelling.

Opties voor deze instelling zijn Auto (standaard), 2300K, 2800K, 3200K, 4000K, 4500K, 5000K, 5500K, 6000K, 6500K en Native (Natuurlijk). Lagere waarden resulteren in warmere tonen.

Je kunt ook Auto kiezen zodat de GoPro de White Balance (Witbalans) of Native (Natuurlijk) gebruikt om een minimaal kleur gecorrigeerd bestand te maken, waardoor een preciezere nabewerking mogelijk is.

## Technische specificaties: Protune

---

### ISO-MINIMUM/-MAXIMUM

ISO-minimum en ISO-maximum stellen je in staat een bereik voor de gevoeligheid voor licht en beeldruis van de camera in te stellen. Beeldruis verwijst naar de mate van korreligheid in de opname.

Bij weinig licht resulteren hogere ISO-waarden in helderdere afbeeldingen, maar met meer beeldruis. Lagere waarden resulteren in donkerdere afbeeldingen met minder beeldruis. Scroll door de opties om een live voorbeeld te zien van elke instelling en tik vervolgens op de gewenste instelling.

De standaardinstelling voor ISO-maximum is 1600 voor video en 3200 voor foto's. De standaardinstelling voor ISO-minimum is 100.

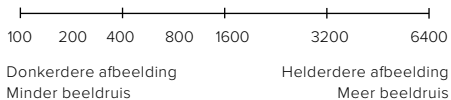

*Let op:* in de Video- en Fotomodus hangt het ISO-gedrag af van de Protune-sluiterinstelling. Het ISO-maximum dat je selecteert wordt gebruikt als de maximale ISO-waarde. De ISO-waarde die wordt toegepast kan lager zijn afhankelijk van de lichtomstandigheden.

---

**PRO-TIP:** om de ISO op een specifieke waarde te vergrendelen, stel je het ISO-minimum en ISO-maximum in op dezelfde waardes.

## Technische specificaties: Protune

---

### SLUITER

De sluiteringstelling van Protune is alleen van toepassing op de modi Video, Photo (Foto) en LiveBurst. Hoelang de sluiters open blijft, hangt af van deze instellingen. Scroll door de opties om een live voorbeeld te zien van elke instelling en tik vervolgens op de gewenste instelling. De standaard-instelling is Auto.

Voor foto zijn de opties automatisch, 1/125, 1/250, 1/500, 1/1000 en 1/2000 seconde.

Voor video zijn de beschikbare opties afhankelijk van de FPS-instelling, zoals hieronder.

Sluiter	Voorbeeld 1: 1080p30	Voorbeeld 2: 1080p60
Auto	Auto	Auto
1/fps	1/30 sec	1/60 sec
1/(2xfps)	1/60 sec	1/120 sec
1/(4xfps)	1/120 sec	1/240 sec
1/(8xfps)	1/240 sec	1/480 sec
1/(16xfps)	1/480 sec	1/960 sec

**PRO-TIP:** om wazig beeld in video's en foto's te verminderen bij gebruik van de sluiteringstelling, bevestig je de camera op een statief of een ander stabiel oppervlak.



## Technische specificaties: Protune

---

### BELICHTINGSCOMPENSATIEWAARDE (EV COMP)

De belichtingscompensatiewaarde beïnvloedt de helderheid van je video's en foto's. Aanpassen van deze instelling kan de beeldkwaliteit verbeteren bij het opnemen in scènes met scherp contrasterende lichtomstandigheden.

Opties voor deze instelling variëren van -2.0 tot +2.0. De standaardinstelling is -0.5.

Blader door de opties aan de rechterkant van het EV Comp-scherm (belichtingscompensatiewaarde) om een live preview te zien van alle instellingen en tik vervolgens op de gewenste optie. Hogere waarden resulteren in helderdere afbeeldingen.

*Let op:* voor Video is deze instelling alleen beschikbaar als de sluitersnelheid op Auto is ingesteld.

Je kunt ook de belichting aanpassen gebaseerd op een bepaald gebied van de scène. Voor meer informatie, zie [Belichtingsbediening](#) (pagina 83).

---

**PRO-TIP:** belichtingscompensatiewaarde past de helderheid aan binnen de bestaande ISO-grens. Als de helderheid de ISO-grens in een omgeving met weinig licht al heeft bereikt, heeft het verhogen van de belichtingscompensatiewaarde geen effect. Om de helderheid verder te verhogen, selecteer je een hogere ISO-waarde.

## Technische specificaties: Protune

---

### SCHERPTE

Scherpte beheerst de kwaliteit van details vastgelegd in je videobeelden of foto's. Opties voor deze instelling zijn High (Hoog), Medium (standaard) en Low (Laag).

Scrol door de opties om een live voorbeeld te zien van elke instelling en tik vervolgens op de gewenste instelling.

---

**PRO-TIP:** als je van plan bent om de scherpte tijdens het bewerken te vergroten, selecteer je Low (Laag) voor deze instelling.

## Technische specificaties: Protune

---

### RAW-AUDIO

Deze instelling maakt een apart .wav-bestand aan voor je video, naast de standaard .mp4-opname. Je kunt het verwerkingsniveau selecteren om toe te passen op de RAW-audio-opname.

RAW-instelling	Omschrijving
Off (Uit) (standaard)	Er wordt geen apart .wav-bestand gemaakt.
Low (Laag)	Past minimale verwerking toe. Ideaal als je audioverwerking wilt toepassen in post-productie.
Med (Medium)	Past gematigde verwerking toe op basis van de instelling voor windruisvermindering. Ideaal als je jouw eigen vermogensregeling wilt toepassen.
High (Hoog)	Past volledige audioverwerking toe (automatische vermogensregeling en windruisvermindering). Ideaal als je verwerkte audio wilt zonder AAC-codering.

Plaats de SD-kaart in de kaartlezer om toegang te krijgen tot de .wav-bestanden op je computer. Deze bestanden zijn opgeslagen met dezelfde naam en in dezelfde locatie als de .mp4-bestanden.

## Technische specificaties: Protune

---

### WINDRUISVERMINDERING

Je HERO10 Black gebruikt drie microfoons om geluid vast te leggen bij video-opnamen. Je kunt aanpassen hoe ze worden gebruikt. Dit wordt gebaseerd op de omstandigheden waaronder je opnamen maakt en het soort geluid dat je in je uiteindelijke video wilt.

Instelling	Omschrijving
Auto (Automatisch) (standaard)	Filtret automatisch overmatige windruis (en waterruis).
On (Aan)	Gebruik deze optie om overmatige windruis te filteren of wanneer je GoPro is bevestigd op een bewegend voertuig.
Off (Uit)	Gebruik deze optie als wind de geluidskwaliteit niet beïnvloedt en als je er zeker van wilt zijn dat je GoPro opnamen maakt in stereo.

## Klantenservice

---

GoPro is toegewijd om de allerbeste service te verlenen.  
Voor contact met de GoPro-klantenservice ga je naar [gopro.com/help](https://gopro.com/help).

## Handelsmerken

---

GoPro, HERO en hun respectievelijke logo's zijn handelsmerken of geregistreerde handelsmerken van GoPro, Inc. in de Verenigde Staten en andere landen. © 2021 GoPro, Inc. Alle rechten voorbehouden. Ga voor informatie over patenten naar [gopro.com/patents](https://gopro.com/patents). GoPro, Inc., 3025 Clearview Way, San Mateo CA 94402 | GoPro GmbH, Baierbrunner Str. 15 Bldg. D, 81379 Munich, Germany

## Nalevingsinformatie

---

Raadpleeg het document met belangrijke productinformatie en veiligheidsinstructies die je bij je camera hebt ontvangen of ga naar [gopro.com/help](https://gopro.com/help) voor een volledige lijst van certificeringen.

